

КУХНИ В ОРЕНБУРГЕ

2024 год

Адреса салонов:

г. Оренбург, проспект Победы 149/1

г. Оренбург, проезд Северный 24/1

КАТАЛОГ КУХОНЬ С ЦЕНАМИ

**(ЦЕНЫ УКАЗАНЫ ЗА КУХНИ ИЗ МАТЕРИАЛОВ КОМФОРТ КЛАССА.
МОЖЕМ СДЕЛАТЬ И ЭКОНОМ И ПРЕМИУМ)**

РИВОЛ



СКАЛА



РОЙС



ВИТА



ГРАНД



МОНАКО



КВАДРО



ТИТО



ОПЕРА



ИМПЕРИЯ



ОЛИВА



КАПЛЯ



ГАРДА



ЛОФТ



КАПРИ



ДУСЯ модульная



ДУСЯ



ДУСЯ 2.0 м





КОЛЛЕКЦИЯ
РИВОЛИ ОТ 160 ТЫС.РУБ

4 | Риволи

Гранит Оникс [1]



Гранит Оникс / Мрамор Арктик [2]

КОЛЛЕКЦИЯ
РИВОЛИ

Корпус: ЛДСП
 Фасад: МДФ

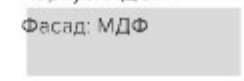

Ручка не входит в комплект

Стекло в фасаде
 4 мм фотопечать



Мрамор Арктик



Гранит Оникс



Ваниль софт



Грей софт



Мрамор Арктик [3]



Василь софт / Грей софт [4]



Комплектации модулей в композициях

Верх: ГПГ 600, ГПГ 800, ГПГ 500, ГПГ 800, ГПГ 600, ПЛВ 400, ПК 400, П 400, П 500, П 400, ПЛВ 400, ПК 400 Низ: ПН 600М, СМ 800, СК2 500, С 800, ПН 600М

Верх: ПГ 400, ПГ 600 (2 шт.), ПГ 800 (2 шт.), ПГ 500 (2 шт.), П 500 Низ: СК2 400, СДШ 600, СК2 800, СМ 500, С 500, ПН 600М

Верх: ПЛВ 400, ПК 400, П 500 (2 шт.), ПЛВ 400, ПК 400 Низ: С 800, СМ 800, СУ 1000, С 500, С 400, ПН 600М (2 шт.)

Верх: ВП 600, ВПС 400, ВПГ 600 (2 шт.), ВПС 400, ВП 600, Низ: ПН 600М, АНП 600, С 600, С 400, СДШ 600, С 400, СМ 600

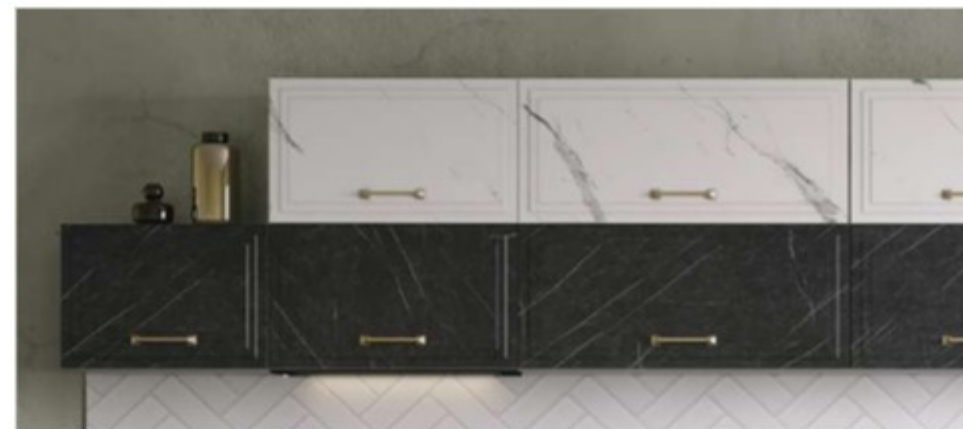

Кухонный гарнитур «Риволи» — это притягательный шарм и естественность каждой детали, который пропитан невероятной атмосферой итальянского дизайна. Главная черта «Риволи» — это респектабельность в сочетании с натуральными текстурами. Естественные узоры фасадов, широкая палитра цветовых решений и гармония глубоких оттенков — качества, которые позволяют максимально эффектно обустроить интерьер.



Ваниль софт [1]



Грей софт [2]



Комплектации модулей в композициях

1 Верх: ОПМ 600, П 300, ПУ 650, П 600, ПГ 800, ПГС 800, П 600, ПЛВ 400, ПК 400 Низ: С 350, С 600, СУ 1000, С 800, СДШ 600, С 400

2 Верх: АНП 600, ПС 400 (2 шт.), ВПГ 600 (2 шт.), ПЛД 600 (2 шт.), ОПМ 400 Низ: ПНС 450, С 400, СК2 600, СУ 1000, СМ 800

РИВОЛИ

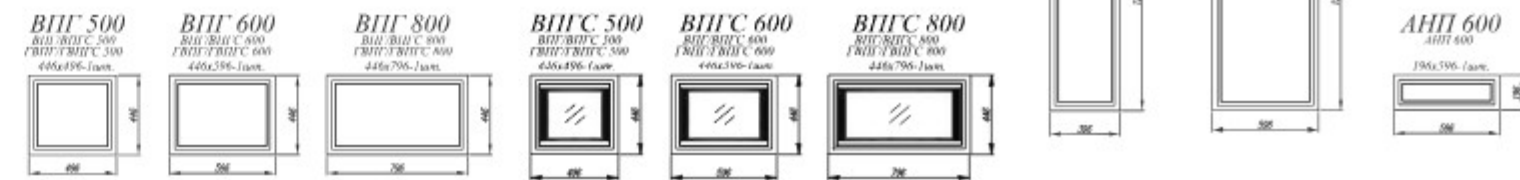
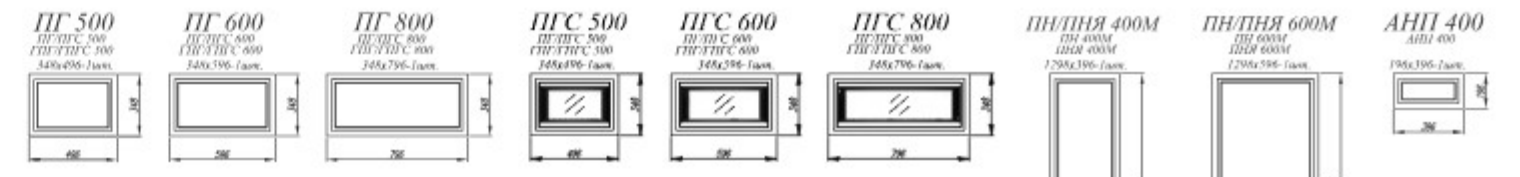
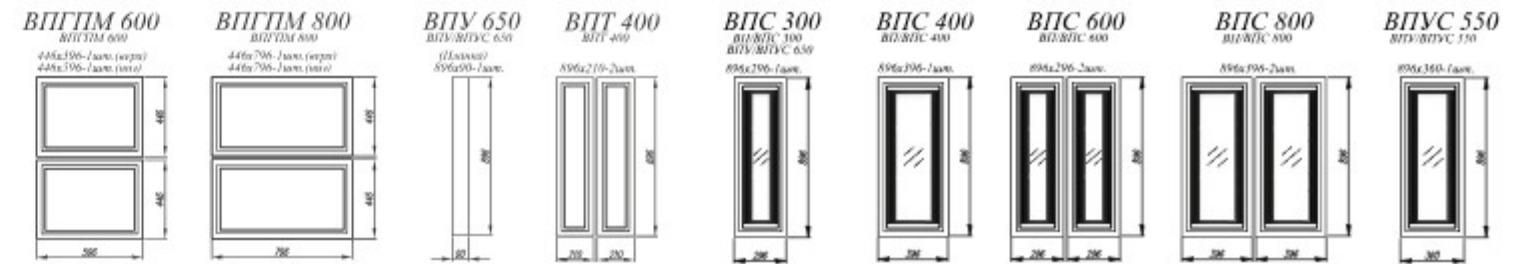
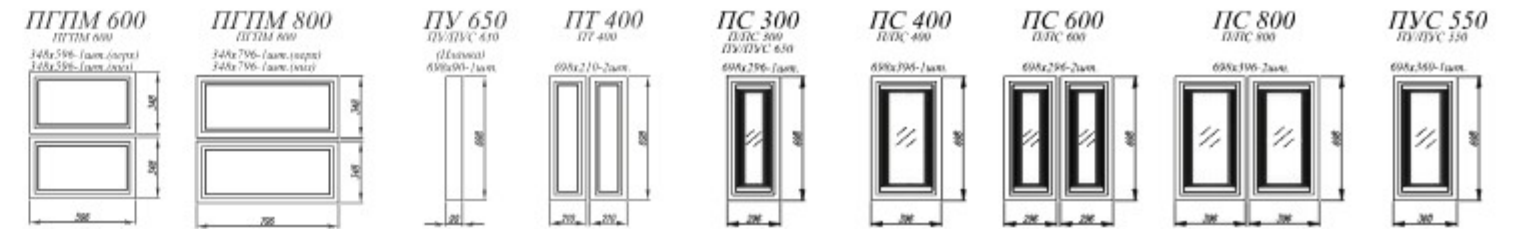
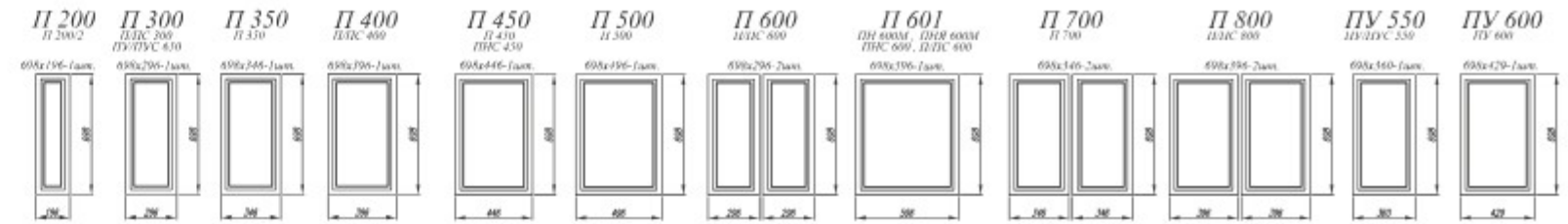
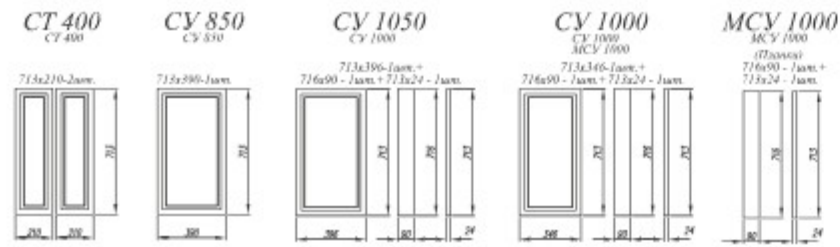
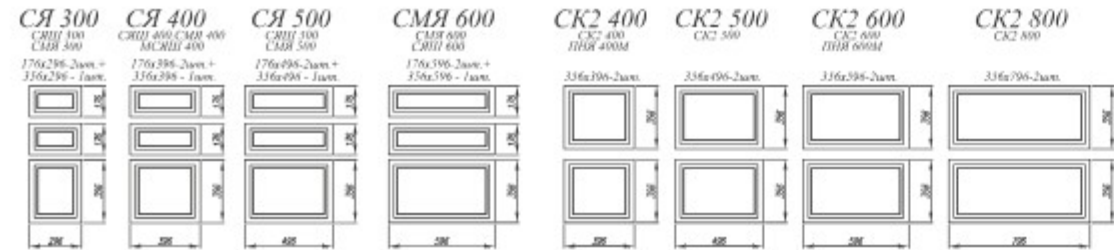



КОЛЛЕКЦИЯ
СКАЛА

Фасад: МДФ



Корпус: ЛДСП

Ручка интегрированная



Стекло в фасаде
4 мм фотопечать



Мрамор Арктик



Гранит Маус



Гранит Оникс



Гранит Грей



Гранит Грей [3]



Мрамор Арктик / Гранит Маус [4]

Комплектации модулей в композициях

1 Верх: ПГ 500, П 500, ПГ 600 (3 шт.), ПГ 800, П 800, ПГ 800, П 800, ПГ 500, П 500 Низ: С 500, СДШ 600, СК2 800, СМ 800, С 500

2 Верх: ПГС 600 (2 шт.), ПГ 800, П 450, ПУ 550, П 450, П 800, П 400 Низ: С 400, СБ 200, СДШ 600, СБ 200, СУ 1000, С 400, СМ 800, СЯШ 400, ПН 600М

3 Верх: П 800 (4 шт.), ПГС 800 (4 шт.), АНП 600 (2 шт.) Низ: СБ 200, СК2 600, С 600, СУ 1050, С 450 (2 шт.), СМ 800, С 450, ПНЯ 600М

4 Верх: П 800 (2 шт.), П 400 Низ: СМ 800, С 800, СЯШ 400



Мрамор Арктик [5]

5 Верх: ПГ 500 (2 шт.), ПГ 600, ПГС 500 (2 шт.), ПГС 600, ОПМ 400 Низ: ПН 600М, ПНЯ 600, СМ 500, СУ 1000, С 400, С 800, СЯШ 400, ПН 600М



Кухня «Скала» - олицетворение мощи, нестандартного дизайна и инновационных решений. Это выбор тех, кто предпочитает глубокий цвет размытым и легким оттенкам. Богатый мраморный оттенок ее поверхностей сражает насыщенностью и заставляет любоваться игрой тонких, естественных прожилок.



Гранит Маус [1]



Мрамор Арктик / Гранит Оникс [2]



Мрамор Арктик / Гранит Оникс [3]

Комплектации модулей в композициях

Верх: ПГ 600, П 500, П 500, ПГ 600, П 500, П 300, ПУ 600, ПГС 500 (4 шт.) Низ: С 400, СЯШ 400, СБ 200, СДШ 600, СБ 200, С 600, СУ 1000, СК2 600

Верх: ПЛВ 400 (2 шт.), П 400, ПГС 800, ПЛД 800, ПГС 800, ПЛД 800, П 400, ПЛВ 400 (2 шт.) Низ: ПН 600М, СК2 400, С 600, СЯШ 400, СБ 200, СДШ 600, СБ 200, СЯШ 400, СМ 600, СК2 400, ПН 600М

Верх: П 800 (2 шт.), П 400 Низ: СМ 800, С 800, СЯШ 400



Гранит Маус / Гранит Грей [1]



Гранит Грей / Гранит Оникс [2]



Гранит Маус [3]

Комплектации модулей в композициях

1 Верх: ПГ 800, ПГС 800, ПЛВ 400 (2 шт.), ПГ 800, ПЛВ 400 (2 шт.), ПГС 800, ПГ 500, П 500, ПГ 600 (2 шт.), ПГ 500, П 500, АНП 600 (4 шт.) Низ: СУ 1000, С 800, СЯШ 500, С 800, СЯШ 500, ПН 600М (2 шт.)

2 Верх: ПГ 500 (2 шт.), ПЛВ 400 (2 шт.), ВП 400, П 600, ПЛД 600, ПГ 600, П 600, ПЛД 600, ВПУ 600, ВП 200, ВПГС 600, ВПГС 600, ВП 200, ОПМ 600 (2 шт.), ПЛД 600 (2 шт.) Низ: С 400, СЯШ 400, С 600, СДШ 600, СК2 600, СУ 1000, СМ 600, С 600, С 600

3 Верх: П 600, П 400, П 800 Низ: С 600, СЯШ 400, СМ 800



Мрамор Арктик [1]



Дуб бурый (Лофт) / Мрамор Арктик [3]



Гранит Грей / Гранит Оникс [2]



Гранит Маус / Гранит Грей [4]

Комплектации модулей в композициях

1 Верх: П 800 (2 шт.), П 400 Низ: СМ 800, С 800, СЯШ 400

2 Верх: АНП 600, ВПВС 400 (2 шт.), ВП 800 (2 шт.), ВПВС 400 (2 шт.), АНП 600 Низ: С 400, С 600 (3 шт.), СМ 600, С 400, ПН 600, ПНС 600

3 Верх: П 600, П 400, П 800 Низ: С 600, СЯШ 400, СМ 800

СКАЛА

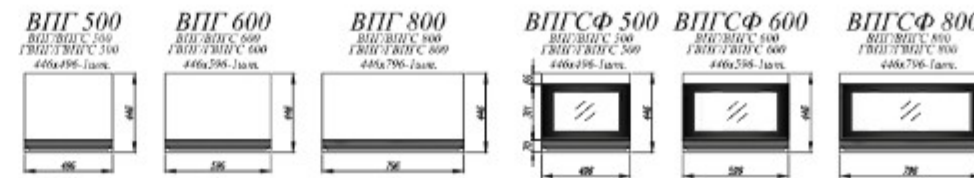
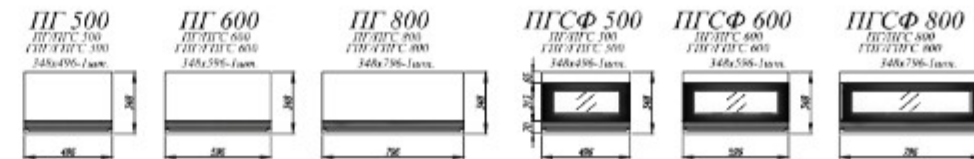
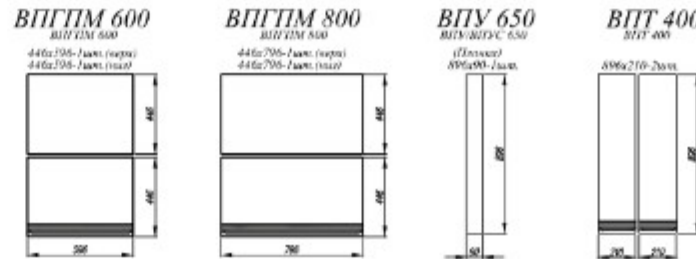
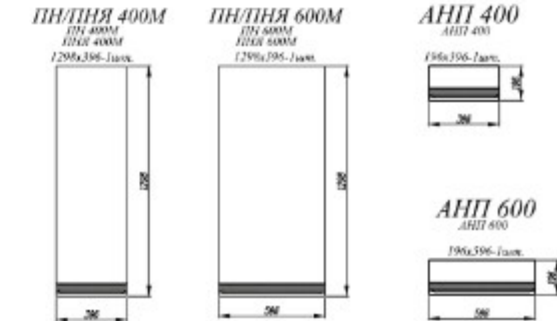
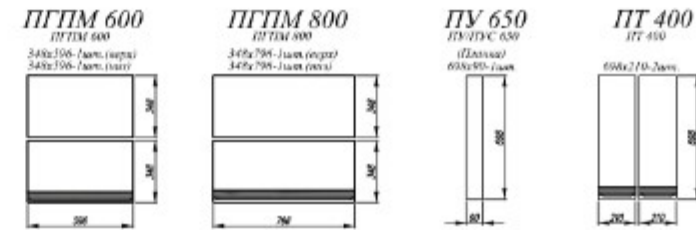
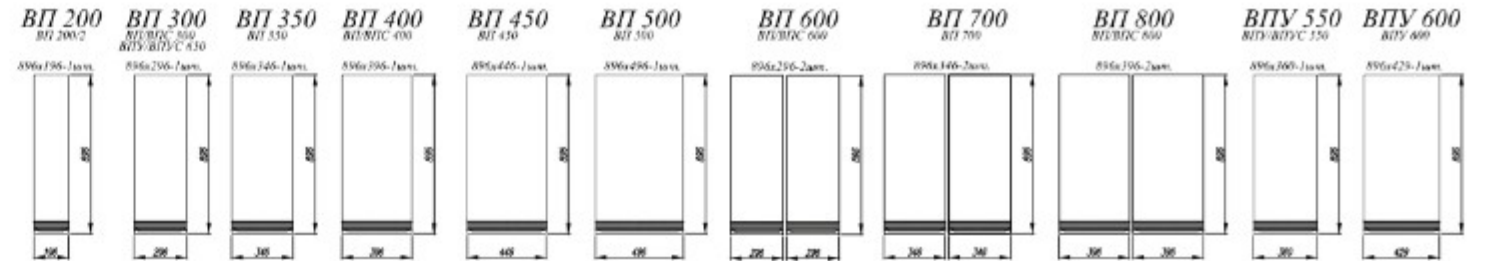
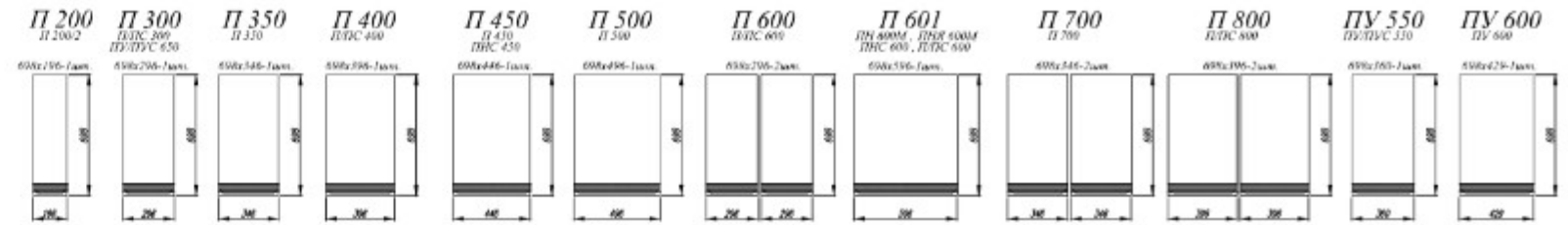
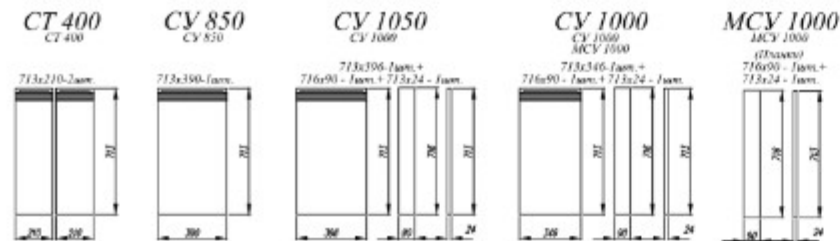
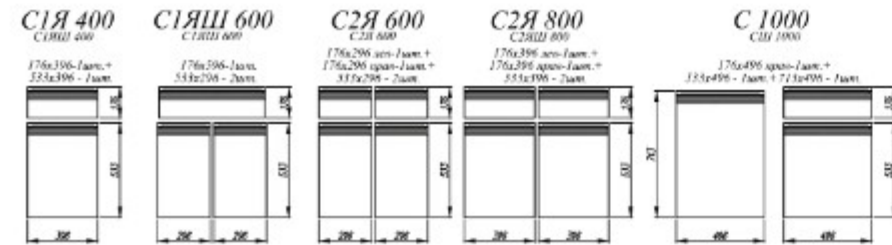
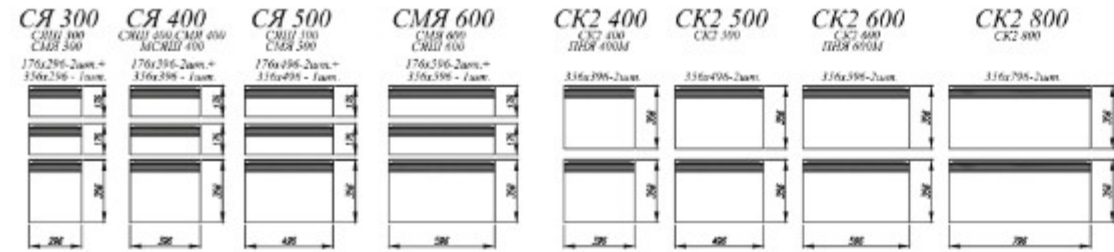
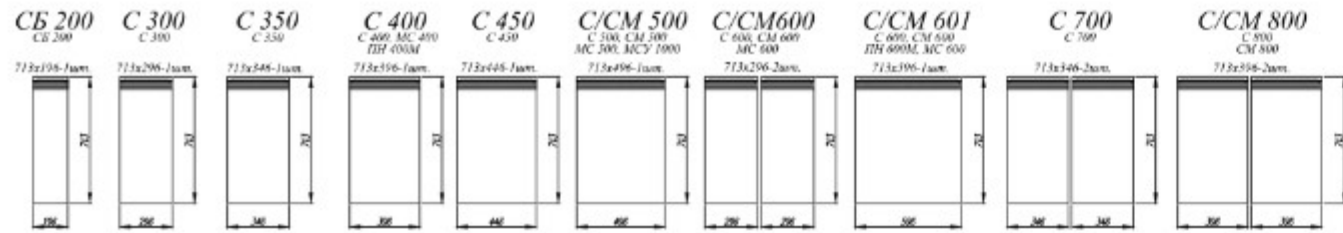



КОЛЛЕКЦИЯ
РОИС ОТ 120 ТЫС.РУБ

241 Ройс

Нарцисс софт | 1 |



Белый софт / Черника софт | 2 |

КОЛЛЕКЦИЯ
РОИС



Корпус: ЛДСП
 Фасад: МДФ



Ручка не входит в комплект



Стекло в фасаде
 4 мм фотопечать

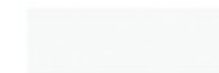

Белый софт



Ваниль софт



Виноград софт

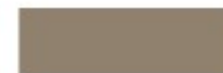

Грей софт



Зеленый софт



Лазурь софт



Нарцисс софт



Персик софт



Черника софт



Графит софт



Белый софт / Графит софт | 3



Грей софт / Ваниль софт | 5



Белый софт / Персик софт | 4

Комплектации модулей в композициях

1 Верх: ПГ 800, ПГС 800, П 800, ПГ 800, ПГС 800
Низ: СМ 800, С 800, СК2 800 (2 шт.)

2 Верх: П 500 (3 шт.), ПЛК 500 (3 шт.), ВП 200 Низ: СМ 500, СШ 1000, СБ 200, КМЯ 800, ПН 600М (2 шт.)

3 Верх: ВПВС 300 (4 шт.), ВП 350, ВП 600, ВПУ 650, ВП 600 (2 шт.), ВПК 400 (2 шт.) Низ: АНП 600 (2 шт.), ПНЯ 600М, ПН 600М, СН 600М, С 800, С2ЯШ 800, СУ 1000, СШ 1000, С 600, МО 495

4 Верх: ПГ 600 (2 шт.), ПЛД 600, ПГ 800 (2 шт.), ПЛД 800, ПГ 600 (2 шт.), ПЛД 600, ОПМГ 800 (2 шт.), ПЛД 800 Низ: АНП 600, ПН 600М, СМ 600, СК2 800, СДШ 600, СК2 800

5 Верх: ОПМ 600, П 500 (3 шт.) Низ: СК2 600, СДШ 600, СК2 500, СМ 500, СЯШ 500, ПН 600М

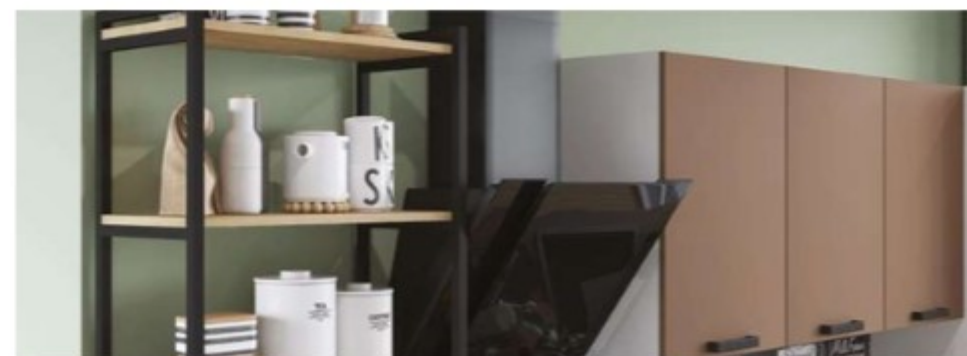

Кухонный гарнитур «Ройс» — это сочетание минимализма и функциональности. Модульная система выполнена в стиле «хай-тек», что представляет собой полностью разгруженную рабочую и обеденную секцию. При создании отделки были использованы самые современные материалы. Присутствие четких линий, правильных геометрических форм и пропорциональности позволяют максимально полезно и рационально использовать пространство в квартире.



Графит софт | 1 |



Дуб майский (Лофт) / Графит софт | 3 |



Графит софт / Лиловый софт | 2 |



Белый софт | 4 |

Комплектации модулей в композициях

Верх: ГВПГ 600, ГВПГ 800 (4 шт.), ГВПГ 600 (2 шт.), ПВС 400 (8 шт.) Низ: С 800, С2ЯШ 800, СШ 1000, СК2 600, ПН 600М (2 шт.), ПНЯ 600М

Верх: П 800 (3 шт.) Низ: АНП 600, ПН 600М, СБ 200, СК2 800 (2 шт.), С 300, С 500, СМ 800

Верх: ГВПГ 600 (2 шт.), ПГ 800, ПГ 600 (2 шт.), ПЛВ 400 (2 шт.), ПГС 800, ПГ 600 (2 шт.) Низ: ПН 600М, ПНС 600, КМЯ 800, С 600, СМ 800, С 600

Верх: ОПМГ 800, ПГ 800, ОПМГ 800, ПГ 800, ОПМ 600 Низ: ПН 600М, СК2 800 (2 шт.), СУ 1000, СБ 200, СДШ 600, СБ 200, С 450



Белый софт / Грей софт [1]



Глазурь софт [3]



Пастель софт [2]



Ваниль софт / Грей софт [4]

Комплектации модулей в композициях

1 Верх: П 800 (3 шт.) Низ: АНП 600, ПН 600М, СБ 200, СК2 800 (2 шт.), С 300, С 500, СМ 800

2 Верх: ПГСФ 600 (2 шт.), П 400 (2 шт.) Низ: СМ 600, СЯШ 400, С 400

3 Верх: ПГ 800 (2 шт.), ПГСФ 800 (2 шт.), ПГ 600 (2 шт.) Низ: КМЯ 800 (2 шт.), КМЯ 600

4 Верх: П 600, П 400, П 600, ПГСФ 600 (2 шт.) Низ: СК2 600, СК2 400, СК2 600, ПН 400



Нарцисс софт [1]



Черника софт [3]

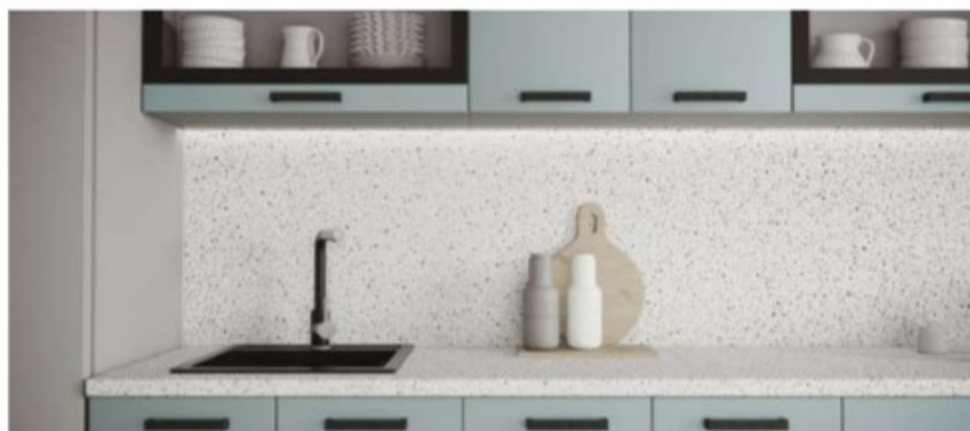

Нарцисс софт [2]



Ваниль софт / Зеленый софт [4]

Комплектации модулей в композициях

1 Верх: ПГ 800, ПГС 800, П 800, ПГ 800, ПГС 800
Низ: СМ 800, С 800, СК2 800 (2 шт.), СБ 200, ПНЯ 600М, АНП 600

2 Верх: ПГ 500, ПГСФ 500, П 500, ПГ 500, ПГС 500, ПГ 800, ПГСФ 800
Низ: СК2 500 (3 шт.), СМ 800, ПН 600М

3 Верх: ПГ 600, ПГСФ 600, П 400, ПУ 600, П 400, ПГ 600 (3 шт.), ПГСФ 600 (2 шт.)
Низ: ПН 400М, С 600, СУ 1000, С 400, С 600, СМ 600, ПН 600М

4 Верх: ПГСФ 800 (2 шт.), П 500, ПУ 600, П 400, ПГСФ 800 (2 шт.)
Низ: ПН 400М, ПНС 600, СК2 800, СК2 500, СУ 1000, СК2 800



Белый софт (Квадро) / Графит софт [1]



Белый софт [3]



Грей софт / Пастель графит



Виноград софт [4]

Комплектации модулей в композициях

Верх: ГВПГ 600, ГВПГ 800, ГВПГ 600, ГВПГ 800, ГВПГ 600, П 800, П 600, П 800 Низ: ПНС 600, СК2 800, С 600, СМ 800, ПН 600М

Верх: ПГ 800 (2 шт.), ПГСФ 800 (2 шт.), ПГ 600, ПГСФ 600 Низ: СК2 800 (2 шт.), СК2 600, ПН 600М

Верх: П 500 (3 шт.), ПЛК 500 (3 шт.), ВП 200 Низ: СМ 500, СШ 1000, СБ 200, КМЯ 800, ПН 600М (2 шт.)

Верх: ПГ 600 (4 шт.), ПГСФ 600 (3 шт.) Низ: СК2 600 (2 шт.), СМ 600

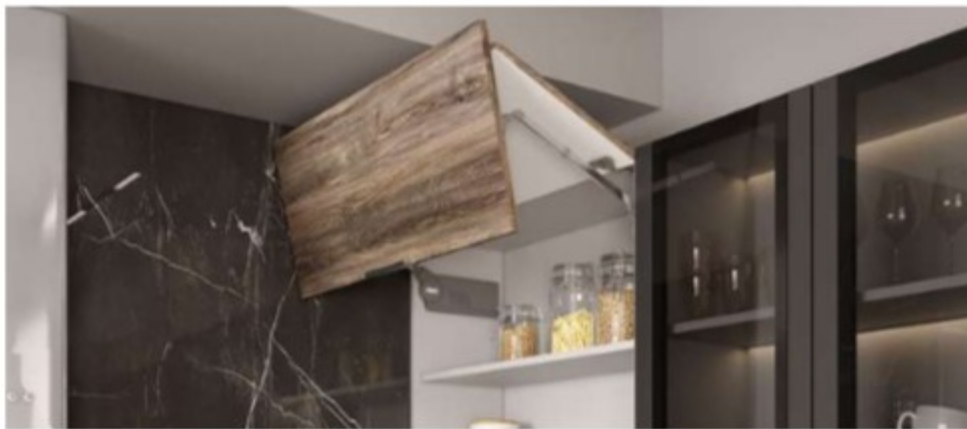

Комплектации модулей в композициях

Верх: ОПМ 600, ПГПМ 800, ПВС 400 (2 шт.), ПГПМ 800
 Низ: МО 495, С 600, С2К 400, СДШ 600, СУ 1000, С 600, СМ 600,
 С 600, ПН 600М

Верх: ПГ 600 (2 шт.), ПЛД 600, ОПМ 400, ПЛВ 400, ОПМГ 600,
 ПГС 600 (2 шт.), ОПМ 600 (2 шт.), ОПМГ 600 (2 шт.)
 Низ: ПН 600М, КМЯ 600, СДШ 600, С 400, СУ 1000, С 600, КМЯ
 600

Верх: ПГ 800 (4 шт.), ПЛД 800, ПЛВ 400 (2 шт.), ОПМ 600
 Низ: ПН 600М (2 шт.), КМЯ 600, СУ 1000, СМ 600, С 400, МО 495

РОЙС

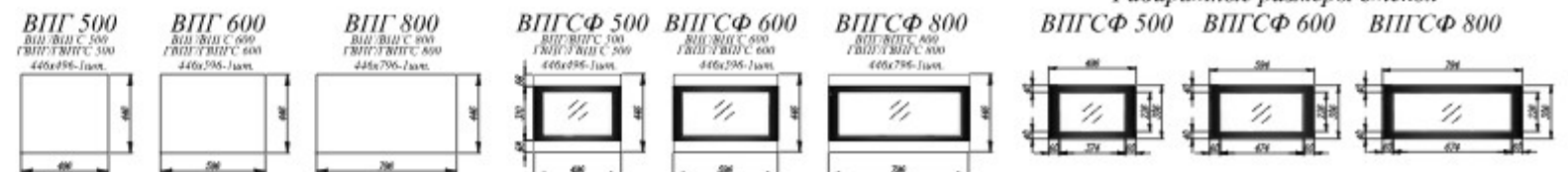
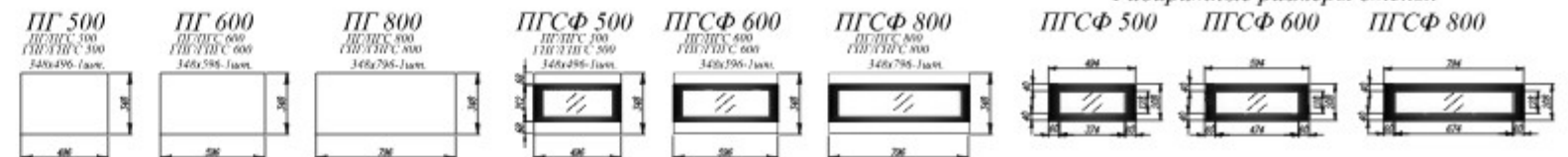
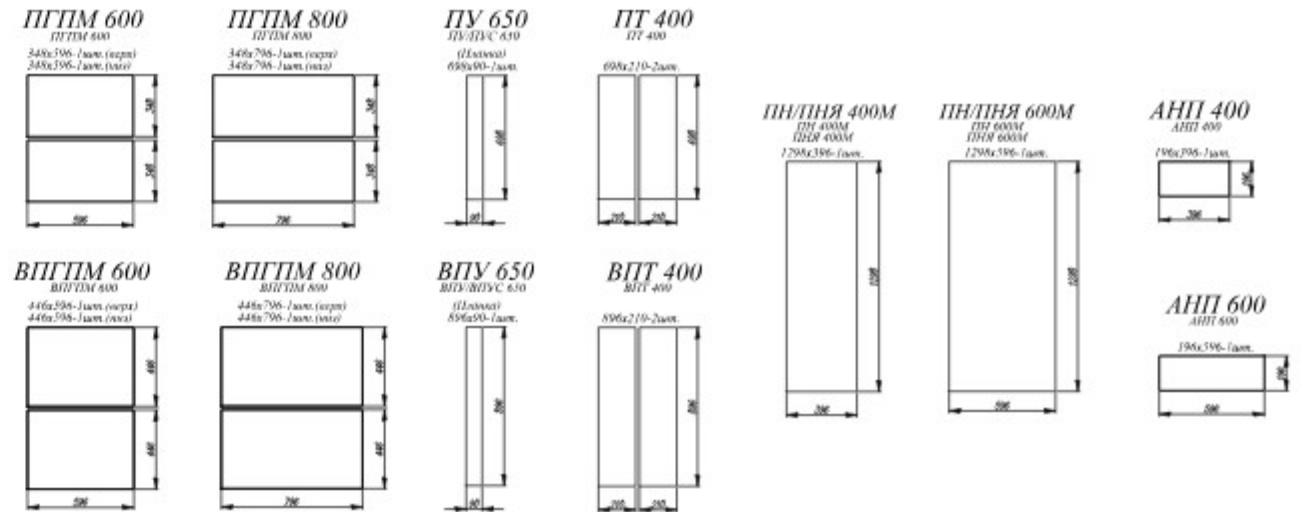
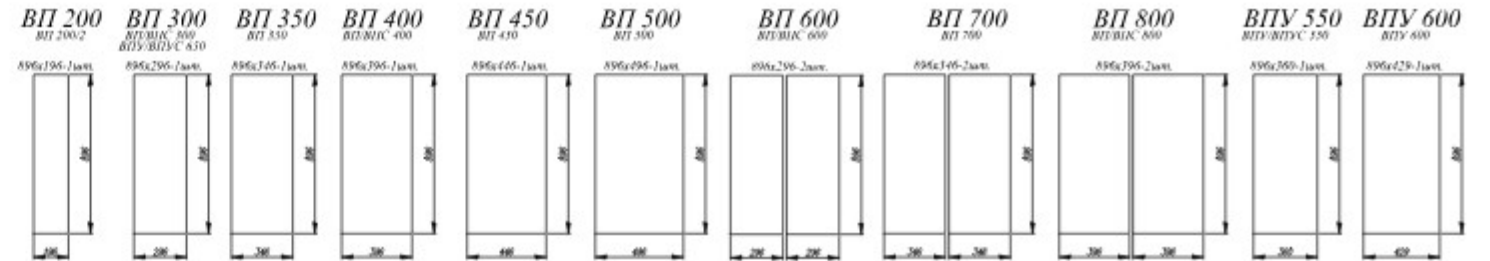
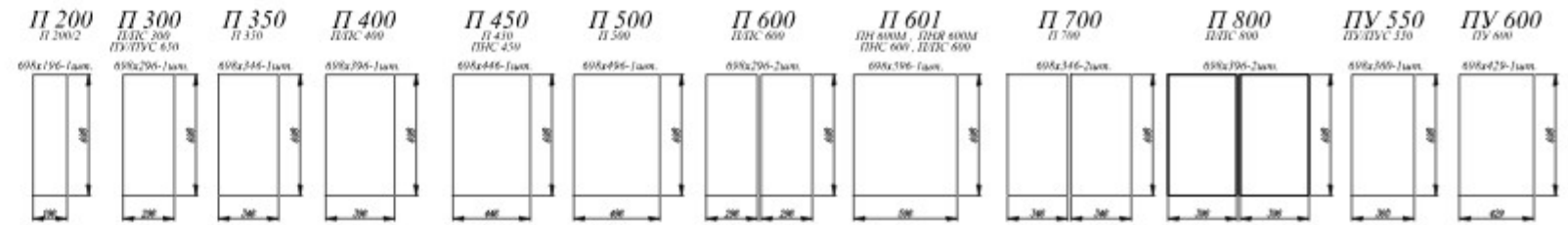
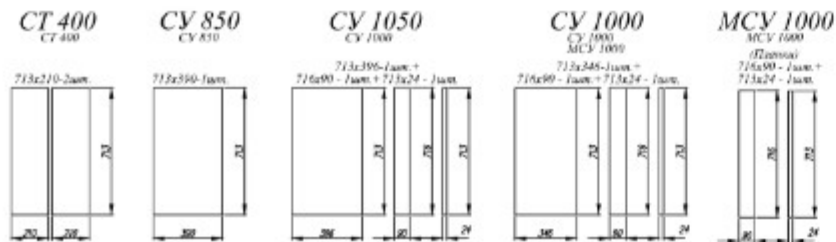
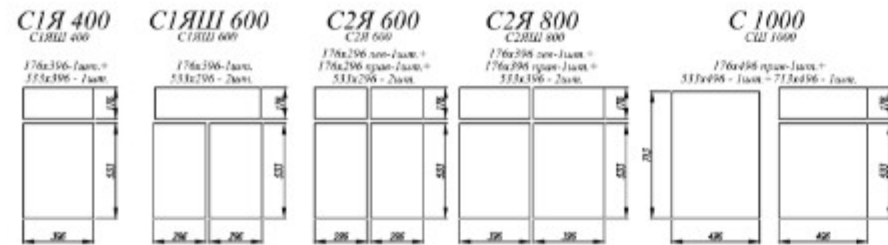
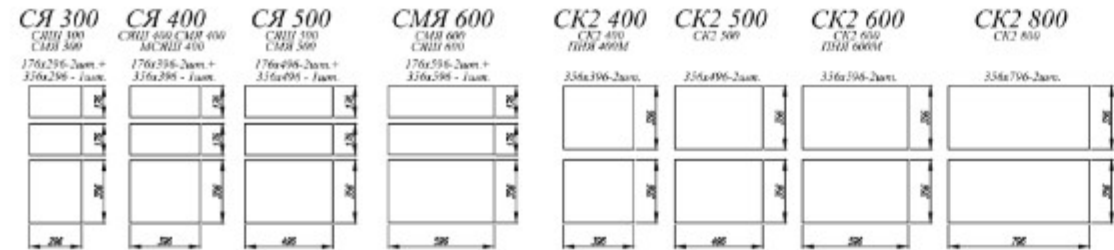
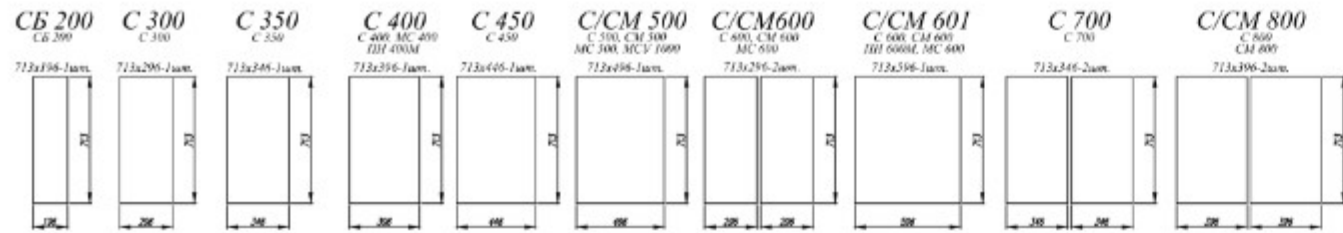



КОЛЛЕКЦИЯ
КВАДРО ОТ 180 ТЫС.РУБ

Белый софт (1)



Ваниль кожа (2)

КОЛЛЕКЦИЯ
КВАДРО

Корпус: ЛДСП
 Фасад: МДФ

 Ручка не входит в комплект

 Стекло в фасаде
 4 мм фотопечать

			
Античное золото	Красная кожа	Шоколад кожа	Железо
			
Черника	Роза	Лунный свет	Персик софт
			
Оливково-зеленый	Виноград	Нарцисс	Ваниль кожа
			
Белый софт			



Белый софт [3]



Дуб бурый (Лофт) / Оливково-зеленый [5]



Виноград [4]

Комплектации модулей в композициях

1 Верх: ВПС 800, ВП 450, ВПС 400, ВПС 500 Низ: С 800, СДШ 450, СЯШ 400, СМ 500

2 Верх: ПЛК 600, ВПГ 600, ПЛК 800, ВПГ 800, ПЛК 600, ВПГ 600 Низ: С 450, СМ 800, СУ 1000, СК2 800, СК2 600, ПНЯ 600М

3 Верх: ВПУ 650, П 450 (2 шт.), ВПВС 400 (4 шт.), АНП 600 (2 шт.) Низ: МО 550, С 600 (2 шт.), СЯШ 400, СУ 1000, С1ЯШ 400 (2 шт.), СМ 600, С1ЯШ 400 (2 шт.), ПН 600М (2 шт.)

4 Верх: ВПС 600 (4 шт.) Низ: СК2 600, С 400, С2ЯШ 600, СДШ 600, С2ЯШ 600, СК2 600

5 Верх: ОПМВ 600, ВП 500, ВПУ 650, ВП 300, ВПВС 300 (2 шт.), ВП 200, АНП 600 (2 шт.), ГВПГ 800 Низ: С 600 (3 шт.), С 1050, С 350, ПН 600М (2 шт.)



Кухонный гарнитур «Квадро» — удачное воплощение скандинавского стиля, прекрасно адаптированное к вкусам современных хозяек. Открытые полки и подвесные шкафчики с остеклением вносят в облик кухонного гарнитура нотки легкости и воздушности.



Ваниль кожа [1]



Ваниль кожа / Железо [3]



Железо / Луна в сиян [2]



Ваниль кожа / Персик Софт [4]

Комплектации модулей в композициях

1 Верх: ПВС 400 (4 шт.), ОПМ 400 (2 шт.) Низ: ПН 600М, СБ 200, СДШ 600, С1ЯШ 400, СМ 600, СУ 1000, С 800

2 Верх: П 800, П 300, ПУ 550, П 300, П 800
Низ: ПНЯ 600М (2 шт.), С 800, С 600, СУ 850, СМ 800

3 Верх: ОПМ 400 (2 шт.), ПГПМ 600 (2 шт.), ПЛВ 400 (2 шт.), ПГ 800 Низ: ПН 600М, СМЯ 400 (2 шт.), СМ 600, С 600, С 800, ПН600М

4 Верх: ПУ 600, П 400 (3 шт.), П 600, ПЛД 600 (2 шт.), ОПМГ 600 (2 шт.) Низ: СУ 1000, С 600 (4 шт.), СДШ 600, С 400 (2 шт.)



Железо [1]



Лунный свет [2]



Свет / Вечер [3]

Комплектации модулей в композициях

1 Верх: ВП 400, ВП 600 (2 шт.), П 600, ПЛД 600, ПЛВ 400 (2 шт.), АНП 600 (2 шт.) Низ: ПН 600М (2 шт.), С 400 (2 шт.), С 600, СМ 600, СЯШ 600

2 Верх: ПГ 800 (2 шт.), ОПМГ 800 (2 шт.), ОПМ 600 Низ: ПН 600М, СК2 800 (2 шт.), СУ 1050, СБ 200 (2 шт.), С 400, СДШ 600

3 Верх: ВПГ 800 (6 шт.), ВПУ 600, ВПГ 800 (4 шт.) Низ: СК2 400 (2 шт.), СДШ 600, СК2 800, С 800, СУ 1000, СМ 800, СТ 400



Дуб бурый (Лофт) / Оливково-зеленый [1]



Белый софт [3]



Красная кожа / Черный [2]



Персик софт / Оливково-зеленый [4]

Комплектации модулей в композициях

1 Верх: ВПГПМ 600 (3 шт.) Низ: С2К 400, С2К 800, С2К 400, СМ 600, С 600 (2 шт.), ПНС 600, ПН 600М

2 Верх: ВПГ 500, ВПГ 800, ВПГ 600, ВПГ 800, ВПГ 500
Низ: СМ 500, СМЯ 600, СБ 200, СДШ 600, СБ 200, СМЯ 600, С 500

3 Верх: ПС 600 (3 шт.), ПГ 800, ПЛК 800, ГПГ 600 (6 шт.), ГПГ 800
Низ: ПНЯ 600М, С2Я 600, С 600, С2К 600, СМ 600, СЯШ 400, С 400, ПН 600М

4 Верх: ПЛК 600, ВПГ 600, ПЛК 800, ВПГ 800, ПЛК 600, ВПГ 600
Низ: С 450, СМ 800, СУ 1000, СК2 800, СК2 600, ПНЯ 600М

КВАДРО

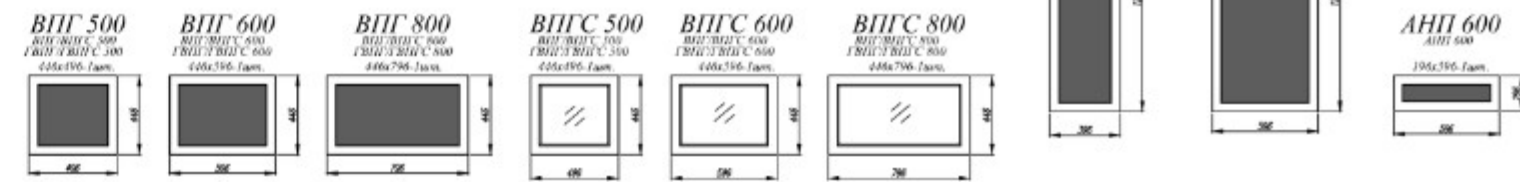
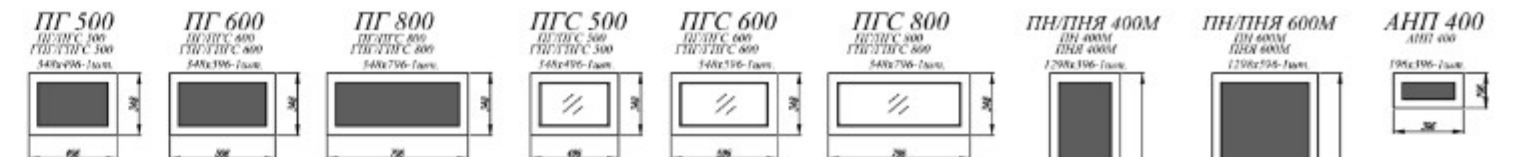
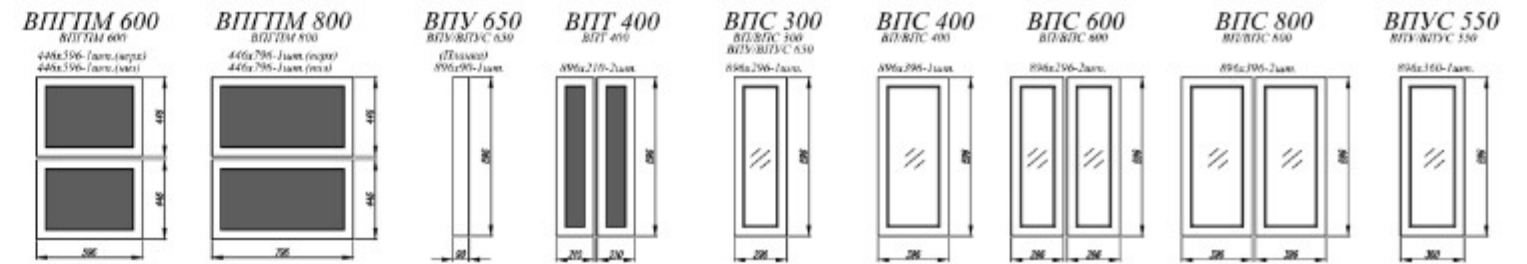
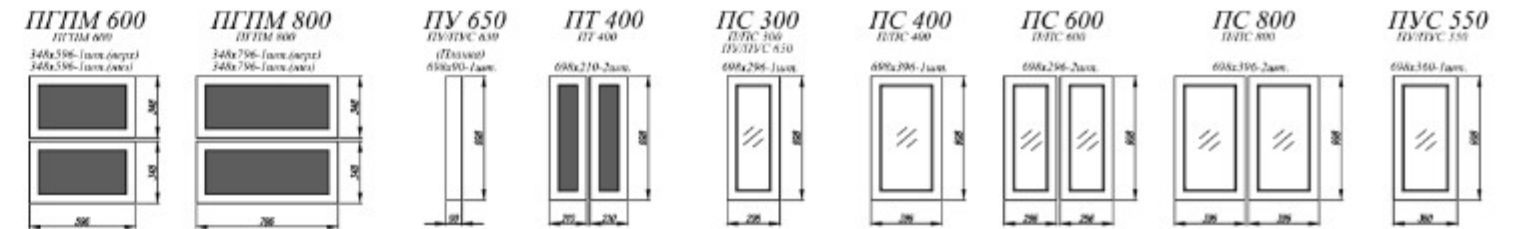
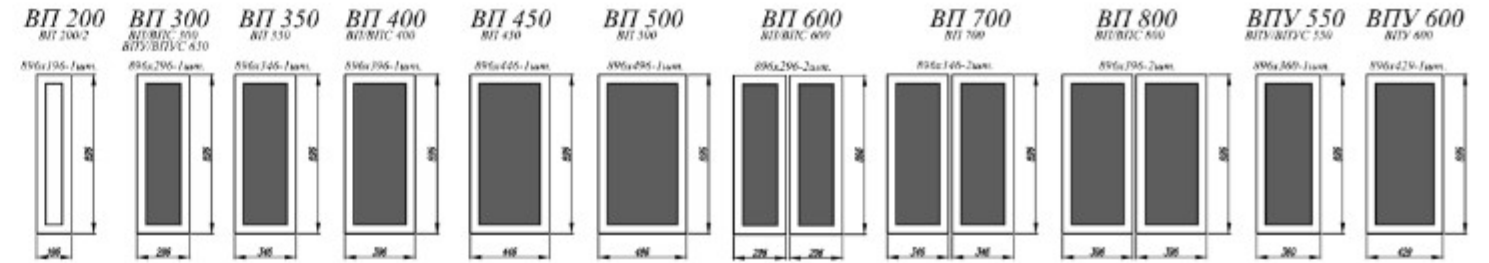
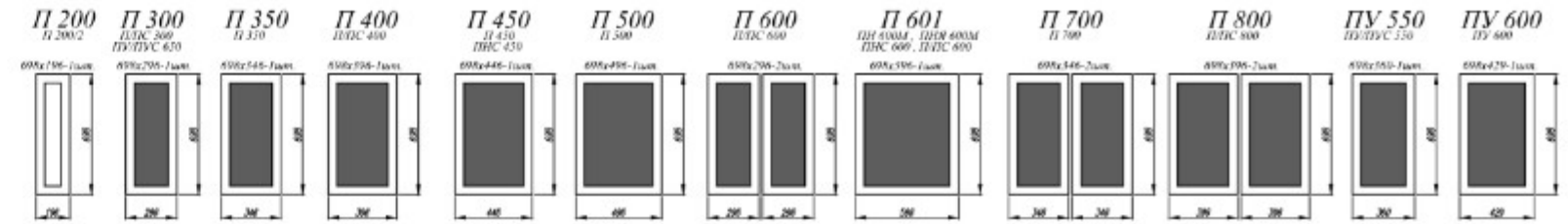
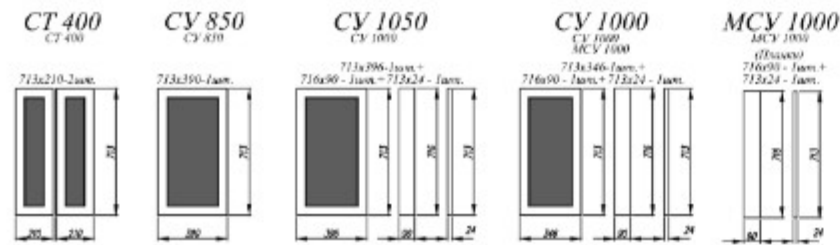
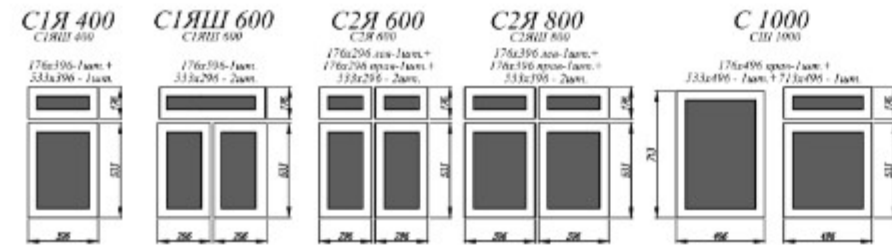
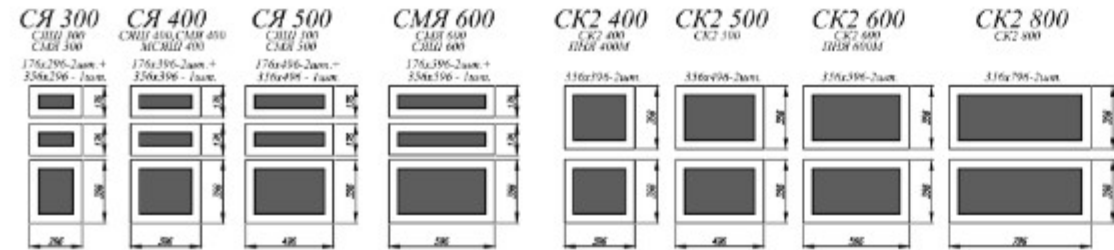
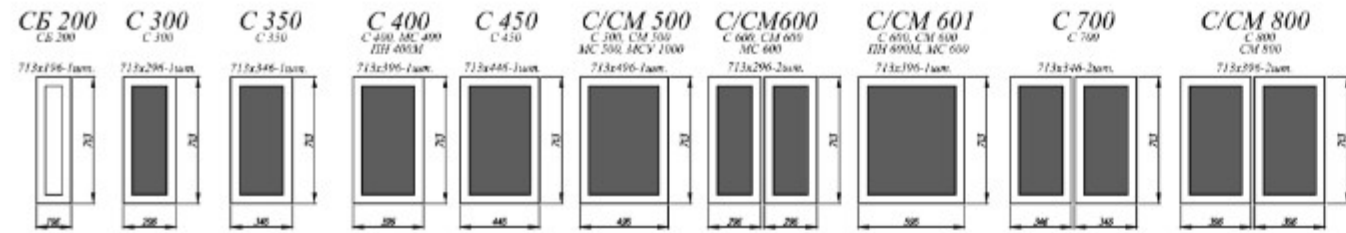



КОЛЛЕКЦИЯ
ТИТО ОТ 150 ТЫС. РУБ

52 | Тито

Перламутр [1]



Перламутр / Капучино

КОЛЛЕКЦИЯ
ТИТО



Корпус: ЛДСП
 Фасад: МДФ



Ручка 128 мм, металл



Стекло в фасаде
 4 мм сатинат



Капучино



Перламутр



Бронза



Индиго



Пурпур



Перламутр / Бронза [3]



Индиго [5]



Перламутр / Индиго [4]

Комплектации модулей в композициях

1 Верх: П 400 (3 шт.), ПС 800, ПУ 600, П 800, ПГ 600 (2 шт.)
Низ: СЯШ 400, СМ 800, СУ 1000, С 800, С 400, СДШ 600,
ПНЯ 600М

2 Верх: АНП 600 (2 шт.), ПГ 600 (6 шт.), ПЛД 600 (3 шт.),
ПЛВ 400 (2 шт.) Низ: ПН 600М (2 шт.), С2Я 600, С 600, СУ 1000, СМ
800

3 Верх: ВПГ 800 (2 шт.), ВПГ 600 (2 шт.), ПЛД 800 (2 шт.), ПЛД 600
Низ: СМ 800, СДШ 600, С 600, С2ЯШ 800

4 Верх: П 400, П 300, ПГ 600, П 300, ПГ 800, ПГС 800
Низ: ПНЯ 600М, СК2 400, СЯШ 300, СК2 600, СЯШ 300, СМ 800

5 Верх: П 400 (3 шт.), ПС 800, ПУ 600, П 800, ПГ 600 (2 шт.) Низ: СЯШ 400, СМ 800, СУ 1000, С 800, С 400, СДШ 600, ПНЯ 600М



Для кухонного гарнитура «Тито» доступны карнизы в следующих оттенках:
Бронза, Индиго, Капучино, Перламутр, Пурпур.



Капучино / Индиго [1]



Кухня «Тито» – это отсутствие лишних деталей, наличие изящных декоративных элементов, сдержанная и роскошная обстановка, симметрия, строгие геометрические формы и правильные пропорции. «Тито» станет идеальным решением для воплощения большого пространства.



Перламутро / Пурпур [2]



Перламутро / Бронза [3]

Комплектации модулей в композициях

1 Верх: ВПГ 600 (2 шт.), ВП 400, ВПГ 600 (2 шт.), ВП 400, ВП 200, ВП 400, ВПТ 400 Низ: СМ 600, С1ЯШ 400, СДШ 600, С1ЯШ 400, СБ 200, С 400, СТ400

2 Верх: П 400, П 300, ПГ 600, П 300, ПГ 800, ПГС 800 Низ: ПНЯ 600М, СК2 400, СЯШ 300, СК2 600, СЯШ 300, СМ 800

3 Верх: ВПГ 600, ПЛК 600 (2 шт.), ВПС 800, ВП 300, ВП 500, ВПС 600, ВПТУ 300 Низ: ПН 400М, АНП 400, СН 600М, СБ 200, СМ 800, СЯШ 300, СМЯ 600, С 300, СУ1 000, КМЯ 500, СТУ 300



Комплектации модулей в композициях

1 Низ: ПН 600М, ПН 600М, СМЯ 400, СМЯ 600, С 400, СМ 500

2 Верх: ВПГ 600, ПЛК 600 (2 шт.), ВПС 800, ВП 300, ВП 500, ВПС 600, ВПТУ 300 Низ: ПН 400М, АНП 400, СН 600М, СБ 200, СМ 800, СЯШ 300, СМЯ 600, С 300, СУ1 000, КМЯ 500, СТУ 300

3 Верх: ВПТ 400, ВПУС 550, ПС 400, П 200, ПЛК 600, П 200, ПС 400, ПЛК 600 Низ: СТ 400, С 500, СУ 850, СЯШ 300, СДШ 600, СК2 400, СБ 200, ПНЯ 600М, АНП 600



Калучино [1]



Перламутр / Пурпур [3]

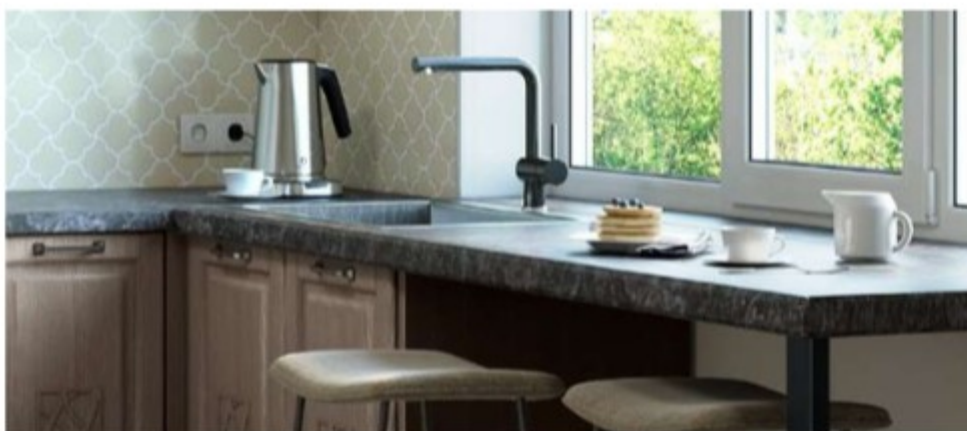

Калучино / Пурпур [2]



Бронза [4]

Комплектации модулей в композициях

Верх: ВПТ 400, ВПУС 550, ПС 400, П 200, ПЛК 600, П 200, ПС 400, ПЛК 600
Низ: СТ 400, С 500, СУ 850, СЯШ 300, СДШ 600, СК2 400, СБ 200, ПНЯ 600М, АНП 600

Верх: ПГ 600, ПГС 600, П 400, ПГ 600 (2 шт.), ПГС 600 (2 шт.)
Низ: СМ 600, СЯШ 400, СДШ 600, СБ 200, С 400, СУ 1000, С 400, СТУ 300

Верх: ВПГ 600 (2 шт.), ВП 400, ВПГ 600 (2 шт.), ВП 400, ВП 200, ВП 400, ВПТ 400
Низ: СМ 600, СЯШ 400, СДШ 600, СЯШ 400, СБ 200, С 400, СТ400

ТИТО

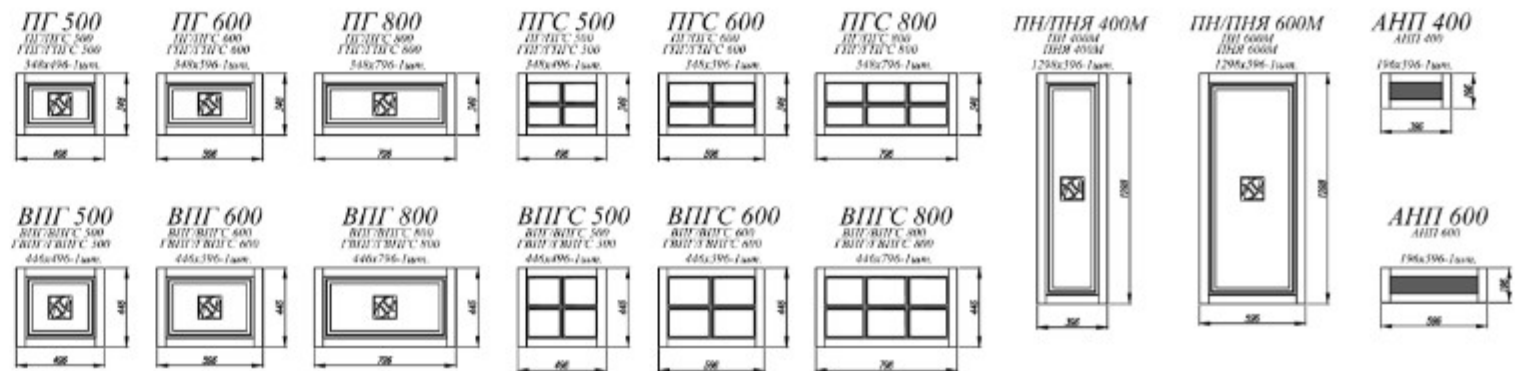
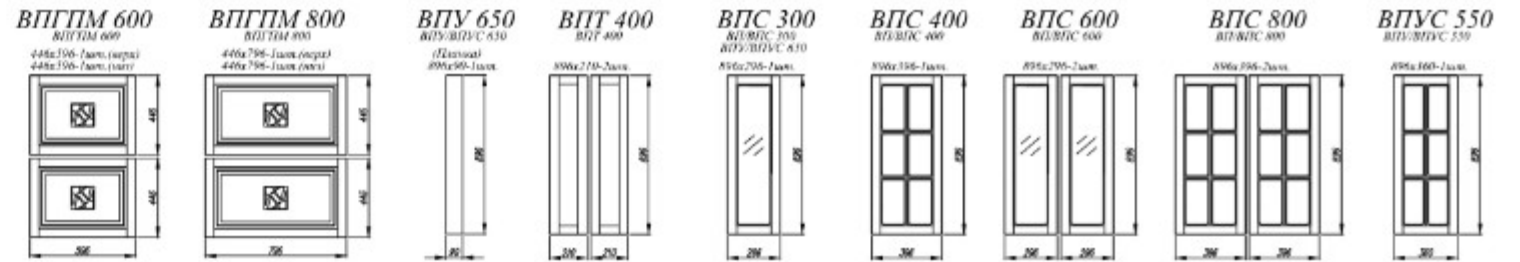
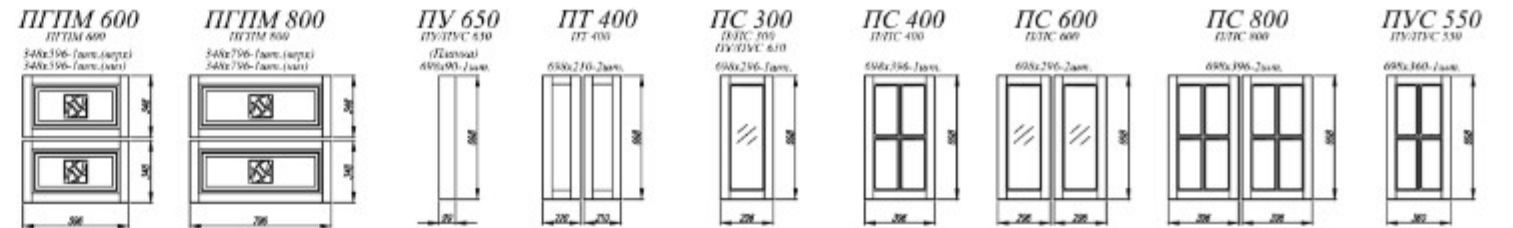
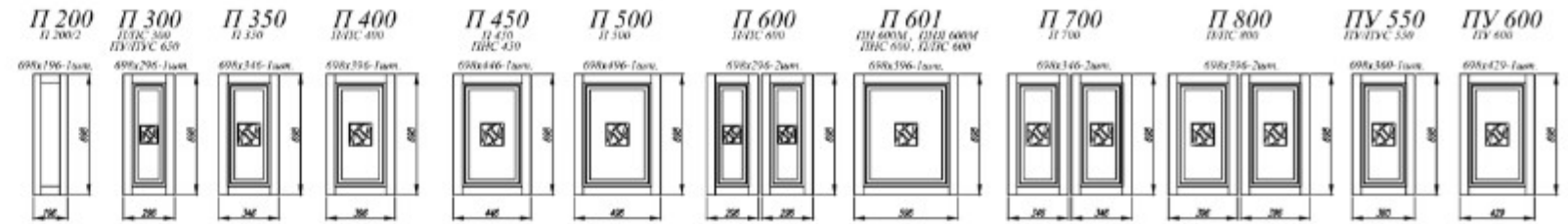
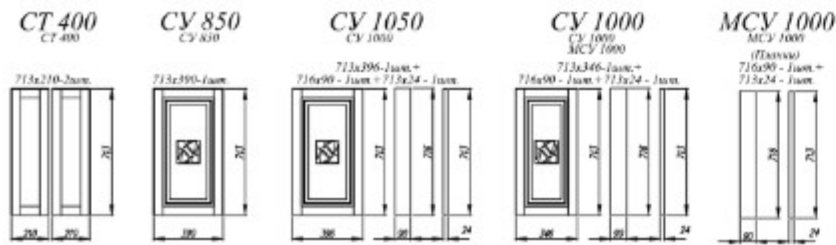
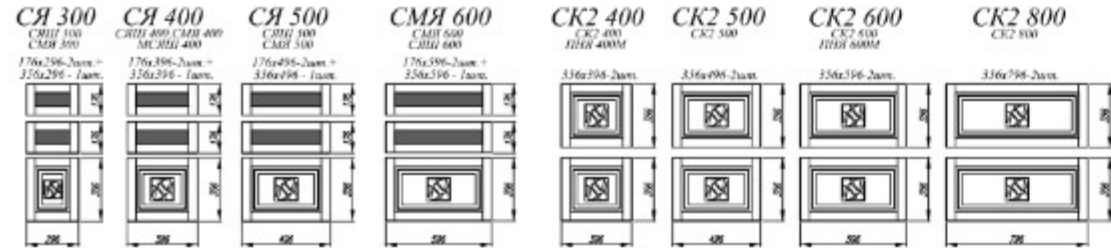
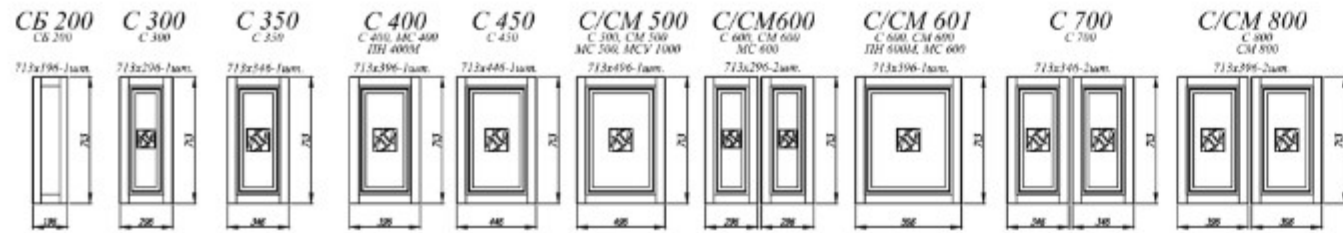



КОЛЛЕКЦИЯ

ОПЕРА

Корпус: ЛДСП

Фасад: МДФ



Ручка 128 мм, металл



Стекло в фасаде
4 мм сатинат



Ваниль



Вуд патина



Ваниль [3]



Ваниль [5]



Вуд патина [4]

Комплектации модулей в композициях

1 Верх: ВПУ 600, ПГ 500 (4 шт.), ПЛД 500 (2 шт.), ВП 500 (2 шт.), АНП 600 Низ: ПН 600М, СМ 600, СУ 1000, С 500 (2 шт.), СДШ 600

2 Верх: ОПМ 400, ВПГ 800, ПЛД 800, ОПМ 600, ПЛВ 400 (2 шт.), ПГПМ 800 Низ: ПН 600М (2 шт.), СМЯ 400, СМ 800, КМЯ 600 (3 шт.)

3 Верх: ВП 500, ВПС 800, ВП 400, ВП 600, ВП 500 (2 шт.) Низ: СК2 500, СМ 800, СК2 400, СДШ 600, С 400, СУ 1000, СК2 500, СТУ 300

4 Верх: П 300, П 500, П 200, ПГ 600 (2 шт.), П 200, П 300 Низ: СМ 500, СБ 200, СК2 600, СК2 500, ПН 600М

5 Низ: ПНЯ 400М, ПНЯ 600М, КМЯ 800, СМЯ 500, СМ 500

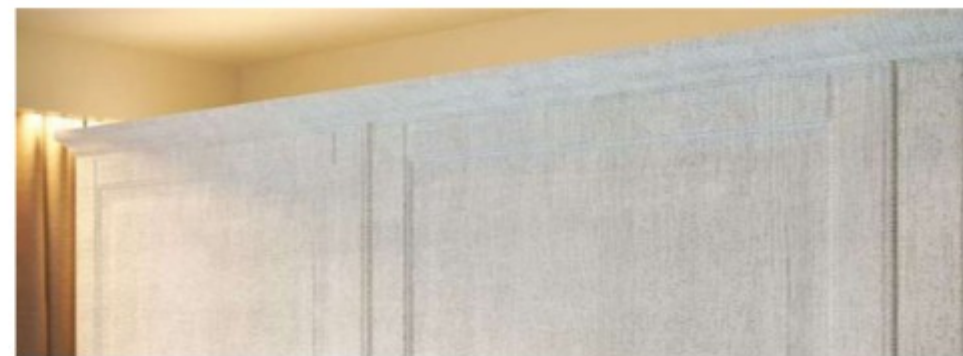

Для кухонного гарнитура «Опера» доступны карнизы в следующих оттенках:
Вуд патина, Ваниль.



Вуд патина [1]



Ваниль [3]



Ваниль / Вуд патина [2]

Кухонные гарнитуры из линейки «Опера» созданы, чтобы впечатлять гостей своей аристократичностью и радовать домочадцев удобством. Стилиевое направление – современная классика. Для кухни «Опера» характерно наличие нейтральной цветовой гаммы и строгой симметрии. Светлые пастельные тона будут актуальны для помещений, нуждающихся в визуальном расширении границ.



Ваниль / Вуд патина [4]

Комплектации модулей в композициях

Верх: ПГ 600, ПГС 600, ПГ 600, ПГС 600, ПГ 600, П 400, ПГ 600, ПГС 600
Низ: СК2 400, С 400, СУ 1000, СБ 200, СДШ 600, СК2 400, СМ 600

Верх: ВП 500, ВПС 800, ВП 400, ВП 600, ВП 500 (2 шт.)
Низ: СК2 500, СМ 800, СК2 400, СДШ 600, С 400, СУ 1000, СК2 500, СТУ 300

Верх: ПГ 600, ПГС 600, П 400, ПГ 800, ПГС 800, П 200
Низ: ПН 400М, СБ 200, С 400, СДШ 600, СЯШ 400, СМ 800, СБ 200

Верх: ПТУ 300, ВП 400, ВП 200, ВП 400, ВПГ 600, ВП 400, ПГ 600 (2 шт.), ПЛК 600
Низ: СТУ 300, С 400, СБ 200, СЯШ 400, СДШ 600, СЯШ 400, СМ 600

ОПЕРА

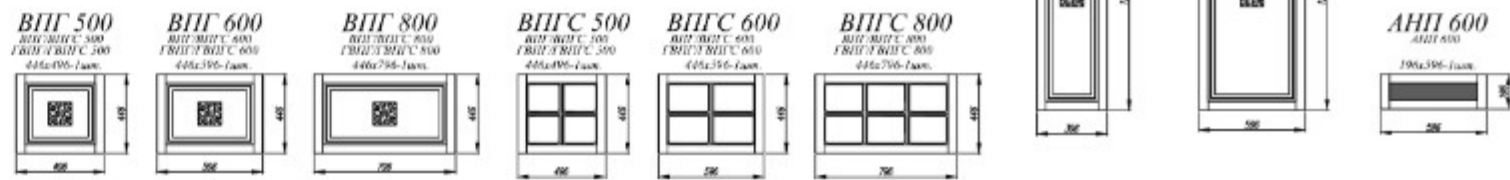
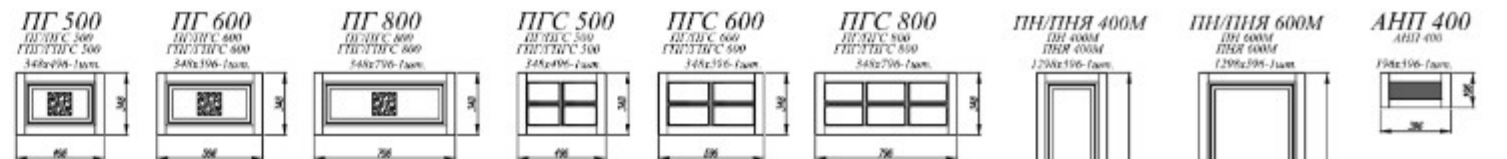
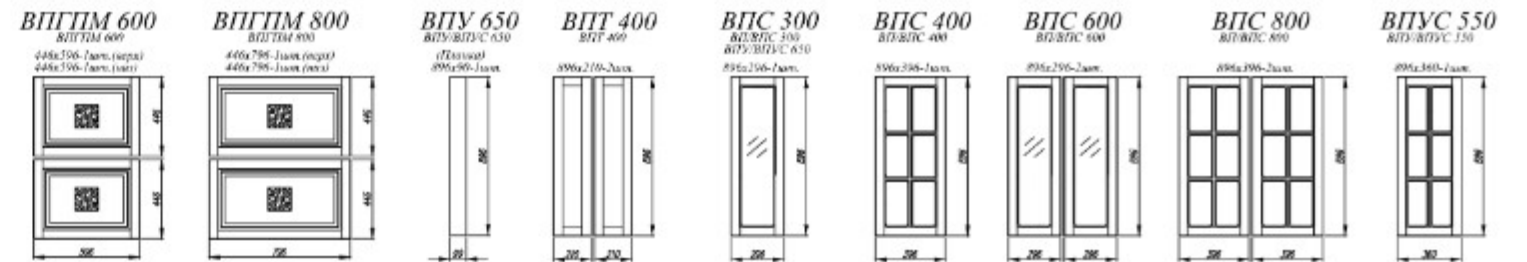
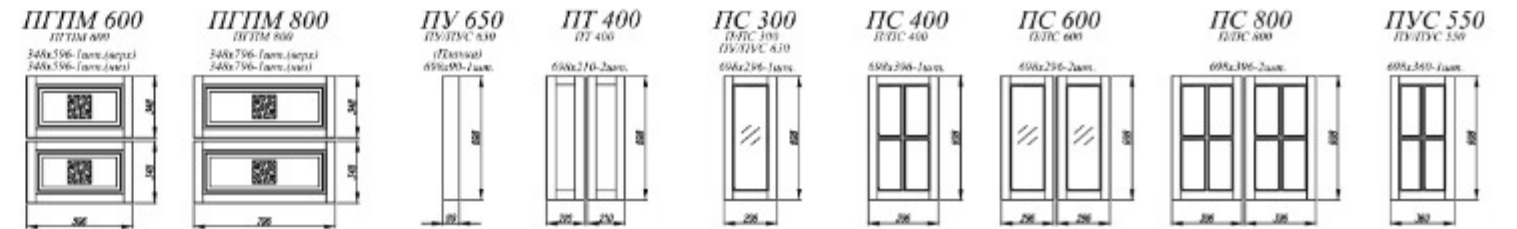
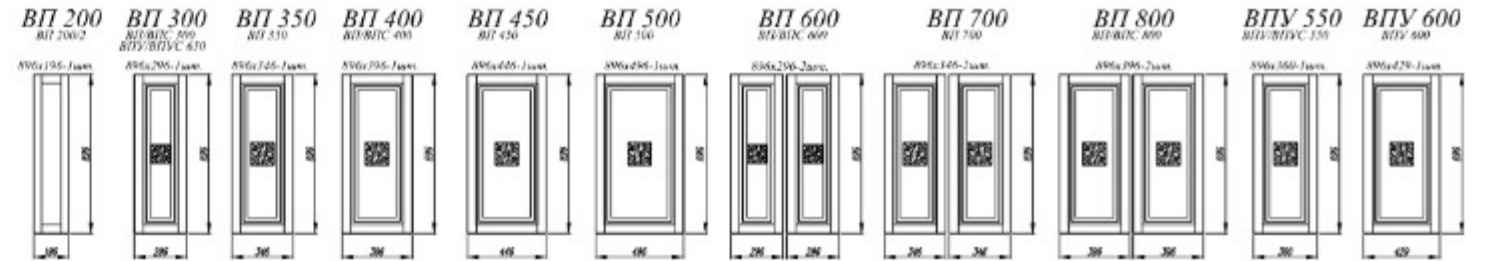
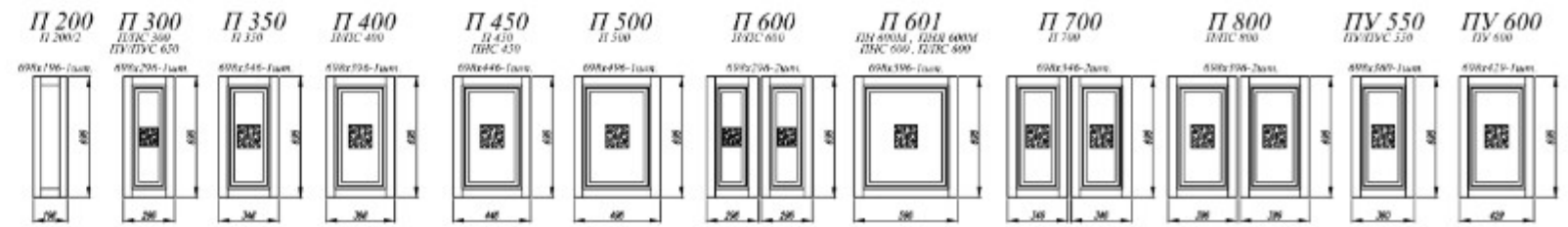
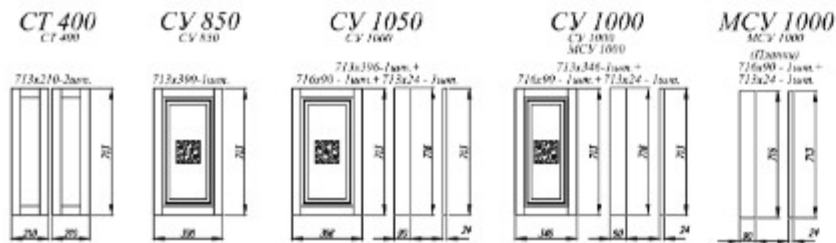
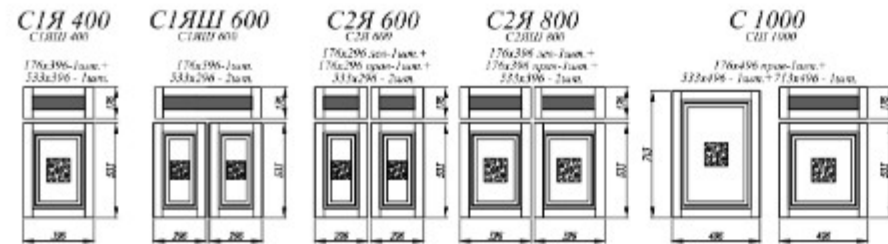
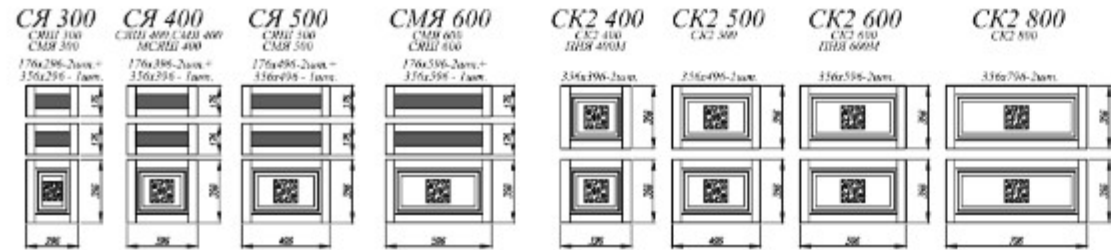
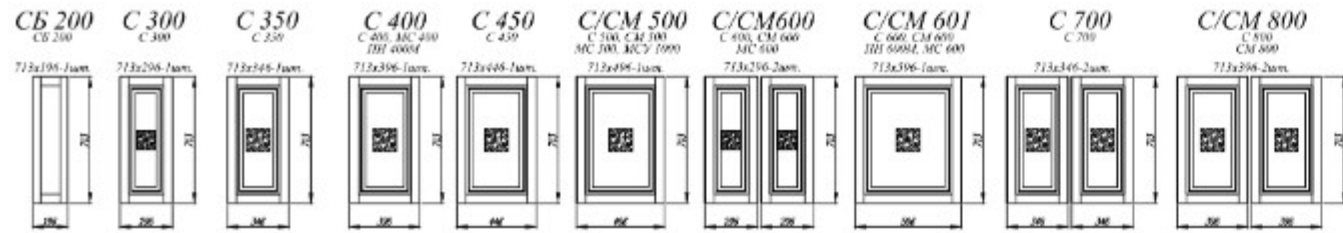



КОЛЛЕКЦИЯ
ГАРДА

Корпус: ЛДСП

Фасад: МДФ



Ручка 128 мм, металл



Стекло в фасаде
4 мм сатинат



Ваниль



Вуд патина



Белый



Джинс



Капучино



Индиго



Перламутр



Пурпур



Бронза



Белый | 1 |



Белый / Джинс | 4 |



Ваниль | 3 |

Комплектации модулей в композициях

1-4 Верх: П 800 (2 шт.), ПС 800, ПГПМ 600
Низ: ПНЯ 600М, СМ 800, С 800, С 400, СЯШ 400

2-3 Верх: П 400 (2 шт.), П 200 (2 шт.), ОПМ 400, ПЛВ 400 (3 шт.),
ПЛД 600 (2 шт.) Низ: С 400, С1ЯШ 400, СБ 200, СДШ 600,
СБ 200, СК2 400, С 400, С1ЯШ 400 (2 шт.), ПН 600М

5-6 Верх: П 400, П 200, ПГ 800 (2 шт.), П 200, П 500, П 300
Низ: ПН 600М, СК2 500, СМЯ 600, СБ 200, СМ 500, СЯШ 300

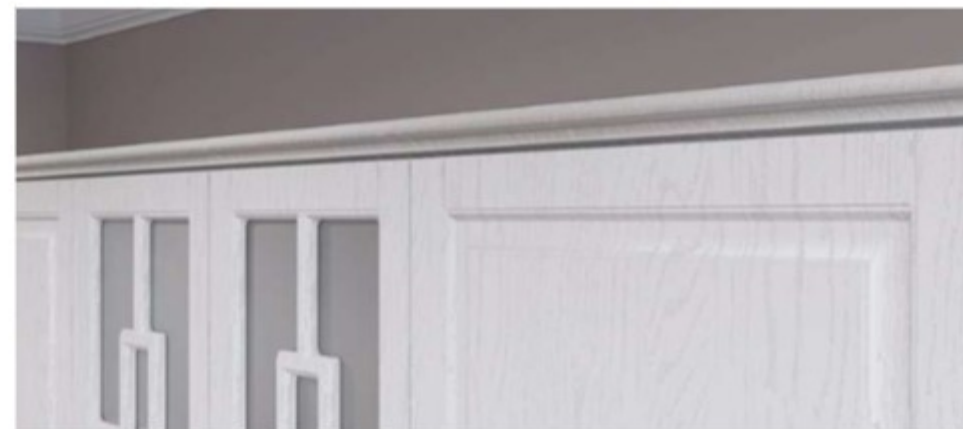

Для кухонного гарнитура «Гарда» доступны карнизы в следующих оттенках:
Белый, Вуд патина, Ваниль, Джинс, Бронза, Индиго, Капучино, Перламутр, Пурпур.



Белый / Джинс [1]



Белый / Джинс [3]



Белый [2]
Белый [1]

Кухонный гарнитур «Гарда», выполненный в стиле неоклассика, сочетает в себе симметричные и четкие геометрические формы, изящные элементы декора и отсутствие излишеств. Сдержанность и лаконичность — основные мотивы линейки «Гарда».



Ваниль / Вуд патина [4]

Комплектации модулей в композициях

1 Верх: П 200, ПГ 800, ПГС 800, П 400, П 400, ПГ 600, ПГС 600
Низ: СБ 200, СМ 800, СЯШ 400, СДШ 600, С1ЯШ 400, С 400,
СБ 200, ПН 400М

2 Верх: ВП 400, ВПС 400 (2 шт.), ПТУ 300 (2 шт.), ВПС 400, ВП 400
Низ: СМ 800, СК2 400, СБ 200, СДШ 600, СБ 200, С2ЯШ 800

3 Верх: ПТ 400, П 400, ПУ 550, ПГС 600, ПЛК 600, П 600,
ПГС 600, ПЛК 600 Низ: СТ 400, С 400, СУ 850, СЯШ 300,
СК2 600, С 600, ПНЯ 600М

4 Верх: П 400, П 200, ПГ 800 (2 шт.), П 200, П 500, П 300
Низ: ПН 600М, СК2 500, СМЯ 600, СБ 200, СМ 500, СЯШ 300



Индига [1]



Пурпур [3]



Индига [2]



Колучина / Пурпур [4]

Комплектации модулей в композициях

Верх: ПС 400, П 200, ПЛК 600, ВПС 600, ВПУС 550, ВПТ 400
Низ: АНП 600, ПНЯ 600М, СБ 200, СК2 400, СДШ 600, СЯШ 300,
СУ 850, С 400, СТ 400

2 Верх: ВПГ 600 (2 шт.), ВПС 400, ВПГ 600 (2 шт.), ВПС 400, ВП
200, ВП 400, ВПГ 600 Низ: АНП 400, ПН 400М, СМ 600, СЯШ
400, СДШ 600, СЯШ 400, СБ 200, С 400

3 Верх: ВПТУ 300, ВП 300, ВПС 300, ВП 500, ВПС 300, ВПС 800,
ВПГС 600, ПЛК 600 (2 шт.) Низ: СТУ 300, СБ 200, С 300,
С 400, СУ 1000, СМЯ 600, СК2 400, СМ 500, СБ 200, СН 600М,
АНП 400, ПНЯ 400М



Перламутр / Катучино [1]



Перламутр [3]



Бронза [2]



Перламутр / Бронза [4]

Комплектации модулей в композициях

2 Верх: ПС 400, П 200, ПЛК 600, ВПС 600, ВПУС 550, ВПТ 400 Низ: АНП 600, ПНЯ 600М, СБ 200, СК2 400, СДШ 600, СЯШ 300, СУ 850, С 400, СТ 400

3 Верх: ВПТУ 300, ВП 300, ВПС 300, ВП 500, ВПС 300, ВПС 800, ВПГС 600, ПЛК 600 (2 шт.) Низ: СТУ 300, СБ 200, С 300, С 400, СУ 1000, СМЯ 600, СК2 400, СМ 500, СБ 200, СН 600М, АНП 400, ПНЯ 400М

ГАРДА

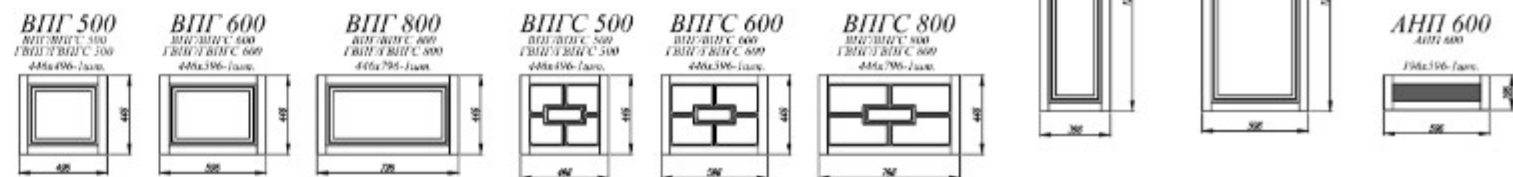
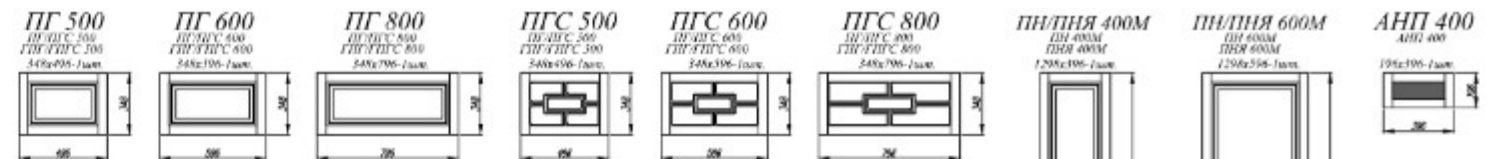
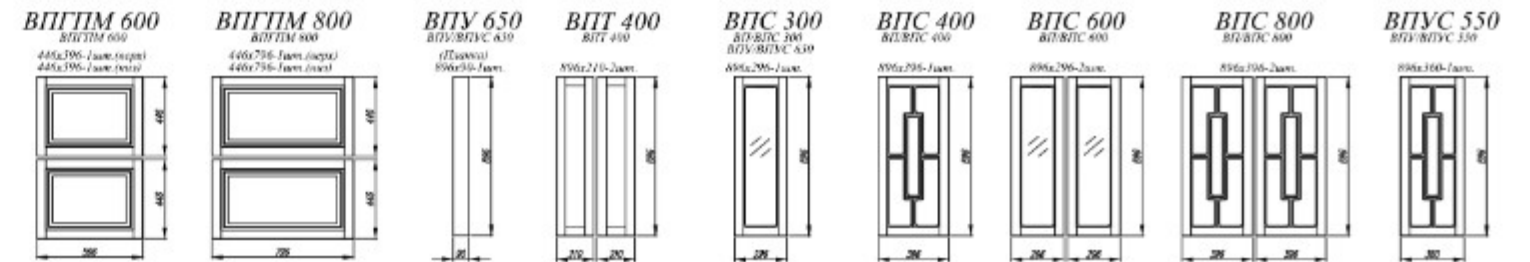
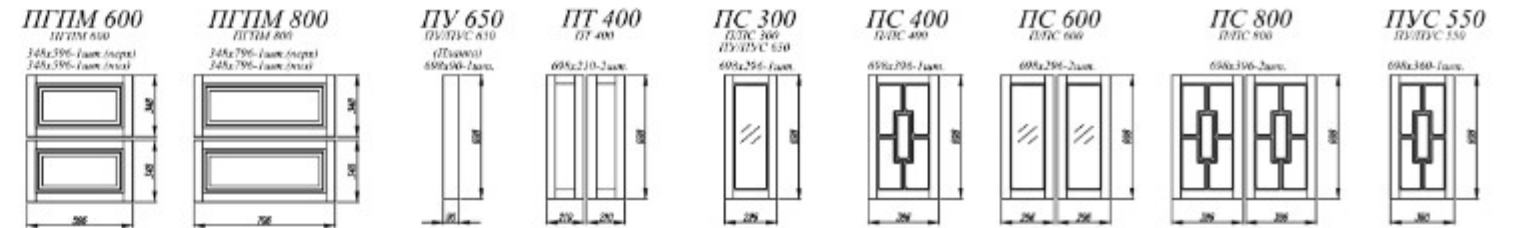
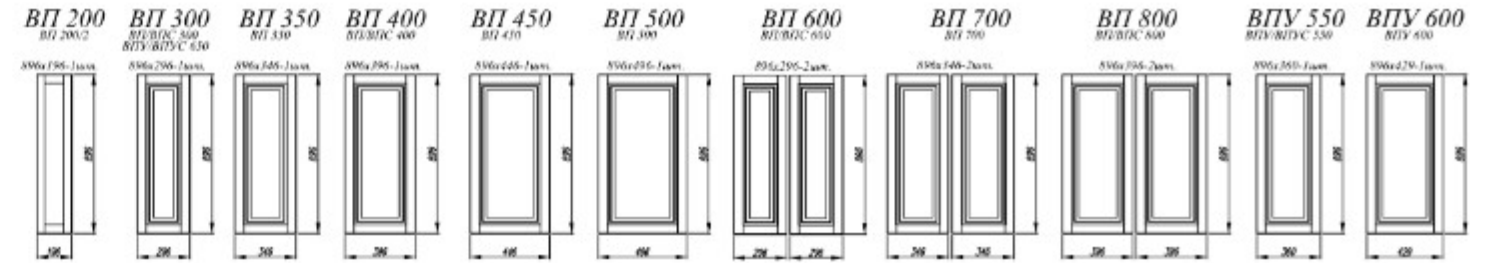
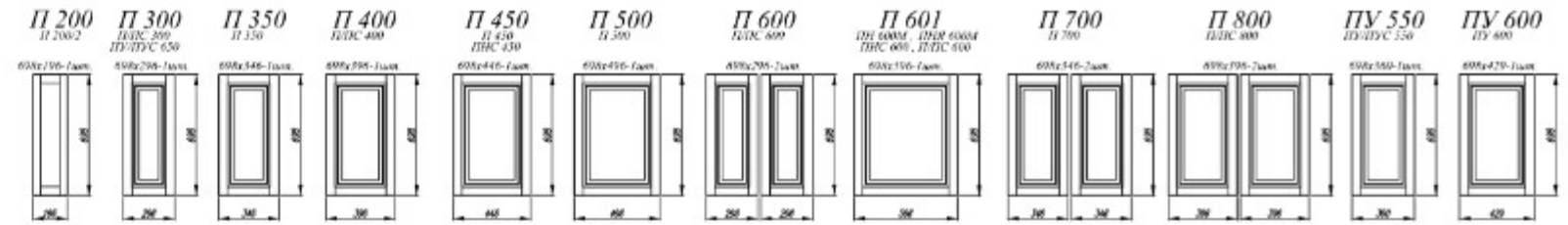
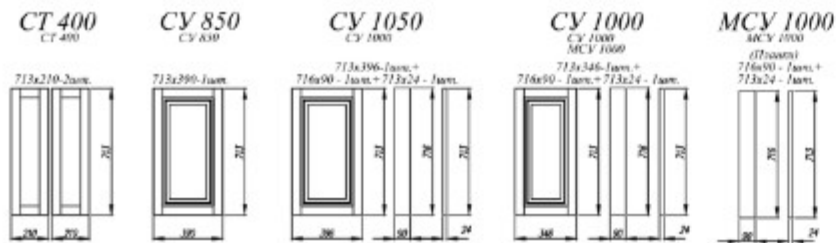
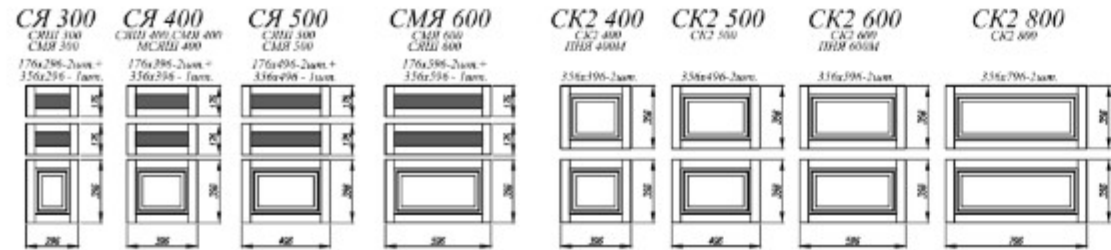
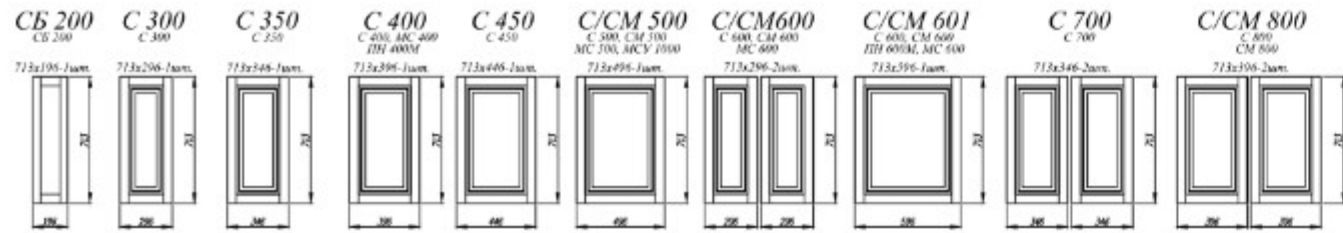



КОЛЛЕКЦИЯ

ЛОФТ ОТ 130 ТЫС.РУБ

84 | Лофт

Стиль: (Оливия) / Дуб цикорий [2]



Дуб цикорий / Бетон темный [2]

КОЛЛЕКЦИЯ

ЛОФТ



Корпус: ЛДСП
Фасад: МДФ



Ручка 128 мм, металл



Стекло в фасадах
4 мм сатинат



Дуб бурый



Дуб цикорий



Бетон темный



Дуб майский



Бетон светлый



Стекло в горизонтальных фасадах
4 мм сатинат или фотопечать



Дуб цикорий / Бетон темный [3]



Дуб бурый [4]



Комплектации модулей в композициях

1 Верх: ВПГПМ 600, ВПГПМ 800, ВПГПМ 600, ГВПГ 600
Низ: АНП 600, ПНС 600, С 800, СУ 1000, СУ 1000, МС 400 (2 шт.)

2 Верх: ПГС 800 (2 шт.), ПГС 600 (2 шт.), ОПМГ 600, ОПМГ 800
Низ: ПН 600М (2 шт.), КМЯ 800, С 600 (2 шт.), С 800

3 Верх: П 200, ПГ 800, ПГСФ 800, ПГ 800, ПГСФ 800, П 200
Низ: ПНЯ 400М, ПНЯ 600М, СБ 200, СМ 800, С2К 800, С 500, СУ 1000, С2Я 400, С 400, СЯ 400, С1Я 400

4 Верх: ВПК 400 (2 шт.), ВПВС 300 (3 шт.), ВПУС 650, ВПВС 400 (3 шт.), ПК 400 (2 шт.) Низ: С 500, СМ 500, СУ 1050, СБ 200, СЯШ 600, СК2 800, ПНЯ 600М, АНП 600



Кухонный гарнитур поможет вам создать столь необходимый в стиле лофт компромисс, сочетание в одном пространстве старого и нового. Современная мебель будет прекрасно сочетаться не только с домашней техникой, выставленной напоказ, но и с настоящей кирпичной стеной, покрашенной в светло-серый цвет и антикварными люстрами в индустриальном стиле.



Снег (Олива) / Бетон светлый [1]



Дуб цикорий / Бетон темный [2]



Дуб майский / Бетон светлый [3]

Комплектации модулей в композициях

Верх: ГПГ 600 (2 шт.), ПГ 600 (4 шт.), ПГПМ 600 (4 шт.)
Низ: ПНС 600, КМЯ 600 (2 шт.), СБ 200, СУ 1000, С 500, С 600, С1Я 600, ПН 600

Верх: П 200, ПГ 800, ПГС 800, ПГ 800, ПГС 800, П 200
Низ: ПНЯ 400М, ПНЯ 600М, СБ 200, СМ 800, С2К 800, С 500, СУ 1000, С2Я 400, С 400, СЯ 400, С1Я 400

Верх: ПГ 800, ПГСФ 800, ПГ 800, ПГСФ 800
Низ: ПНЯ 400М, ПНЯ 600М, С2ЯШ 800, С 500, СУ 1000, СМ 800, С 400, СК2 800, С1ЯШ 400, СБ 200



Дуб бурый / Графит софт (Ройс) [1]



Дуб бурый / Оливково-зеленый (Квадро) [3]



Бетон светлый [2]



Комплектации модулей в композициях

1 Верх: АНП 600 (2 шт.), ВПУ 650, ВПК 400 (4 шт.), ВП 300 (2 шт.), ВП 450 (2 шт.) Низ: С 600 (4 шт.), СМ 500, СУ 1050, ПНС 600, ПН 600М, С 500

2 Низ: СЯШ 400, СМ 800, СЯШШ 400, СК2 800, СЯШ 400, ПНЯ 600М (2 шт.)

3 Верх: ОПМВ 600, ВП 500, ВПУ 650, ВП 300, ВПВС 300 (2 шт.), ВП 200, АНП 600 (2 шт.), ГВПГ 800 Низ: С 600 (3 шт.), С 1050, С 350, ПН 600М (2 шт.)



Дуб майский / Бетон светлый [1]



Дуб бурый / Бетон темный [3]

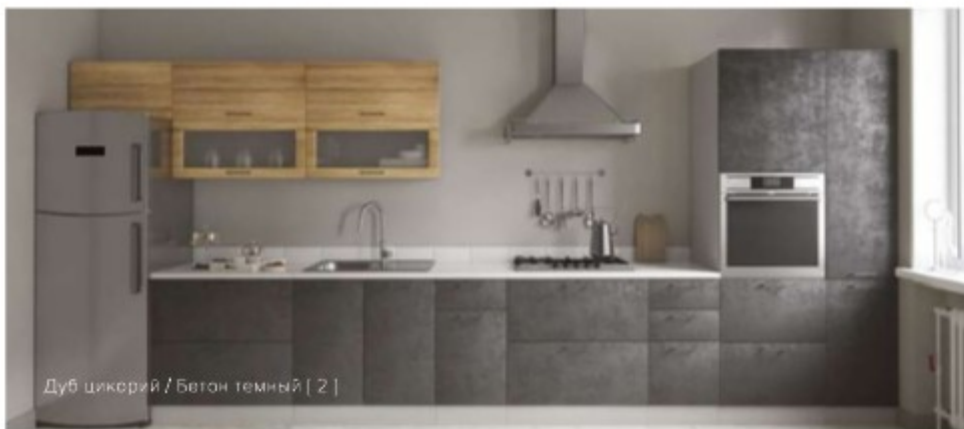

Дуб цикорий / Бетон темный [2]

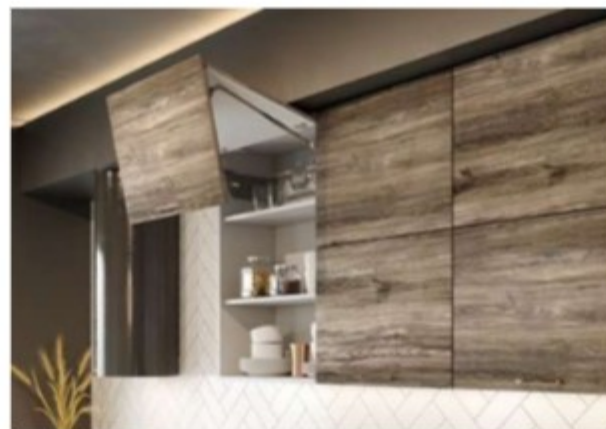

Дуб цикорий / Бетон светлый [4]

Комплектации модулей в композициях

1 Верх: ОПМ 600, ПЛВ 400 (3 шт.), ПГС 600 (2 шт.), ПГ 600 (4 шт.), ПГ 500 (2 шт.) Низ: С 600, СМ 600, СДШ 600, СК2 600 (2 шт.)

2 Верх: ПГ 600, ПГ 800, ПГС 800, ПГ 800, ПГС 800
Низ: СК2 800, СМ 800, С1ЯШ 400, СК2 800, СЯШ 400, ПНЯ 600М, ПН 400М

3 Верх: ВПК 400 (2 шт.), ВПГ600 (4 шт.), ВПГС 600 (4 шт.), ВПУ 650, ВП 600, ВПТ 400 Низ: ПНЯ 600М, ПНЯ 400, СДШ 600, СШ 1000, С2ЯШ 800, С 400, СУ 1050, СК2 500, СТ 400

4 Верх: П 800, ПС 800, П 400, ПГ 600 Низ: СМ 800, СЯШ 400, С 400, СДШ 600, С1ЯШ 400



Белый софт (Ройс) / Бетон светлый [1]



Дуб дикорый / Бетон темный [2]



Дуб майский / Бетон темный [3]

Комплектации модулей в композициях

Верх: ПГ 600, ПГ 800, ПГ 600, ПГ 800, ПГ 600, ПГПМ 800, ПГПМ 600, ПГПМ 800 Низ: ПН 600М, СМ 800, С 600, КМЯ 800, ПНС 600

Верх: ПГ 600, П 400 (2 шт.), ПС 800, П 200, П 800 Низ: С 400, СДШ 600, СЯШ 400, СМ 800, С 400, СУ 1000, СБ 200, СК2 800

Верх: П 800, ПС 800, П 400, ПГ 600 Низ: СМ 800, СЯШ 400, С 400, СДШ 600, СЯШ 400



Дуб майский [1]



Дуб майский / Бетон светлый [2]



Дуб майский / Бетон светлый [3]

Комплектации модулей в композициях

1 Верх: ОПМВ 400, ВПВС 400 (6 шт.), АНП 600 (2 шт.)
Низ: МО 495, С 800, С 500 (3 шт.), СМ 500, ПНС 600, ПН 600М

2 Верх: ПГ 800, ПГС 800, ПГ 800, ПГС 800
Низ: ПНЯ 400М, ПНЯ 600М, С2ЯШ 800, С 500, СУ 1000, СМ 800, С 400, СК2 800, С1ЯШ 400, СБ 200

3 Верх: П 200 (3 шт.), ПГ 800, ПГСФ 800, ПГ 800, ПГС Ф800,
П 200 Низ: С1ЯШ 400, СЯШ 400, СК2 800, СУ 1000, СМ 800, С2ЯШ 800, СБ 200, ПНЯ 600М, ПНЯ 400М

ЛОФТ

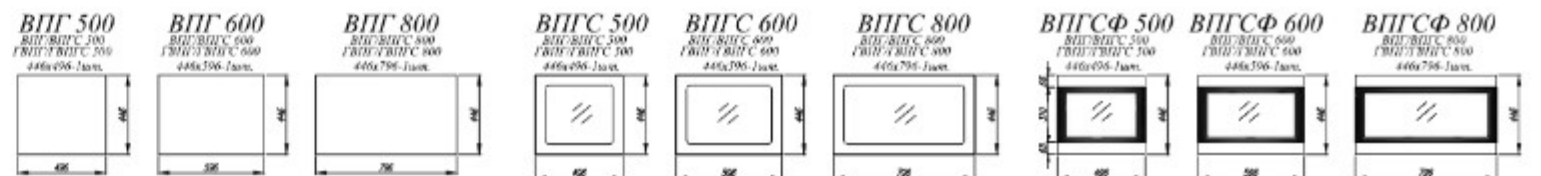
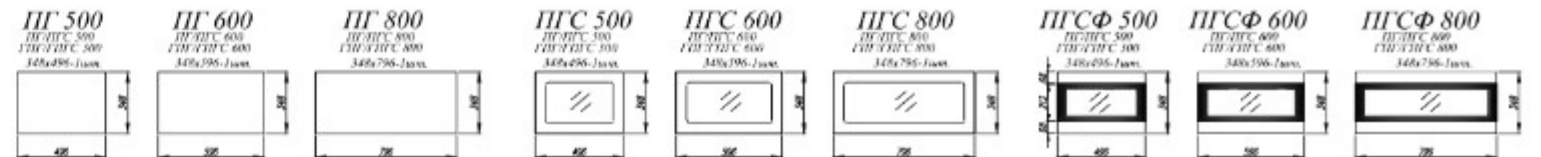
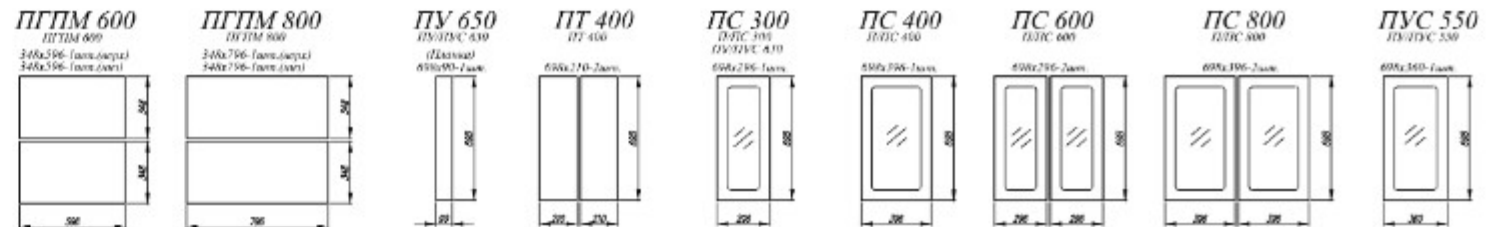
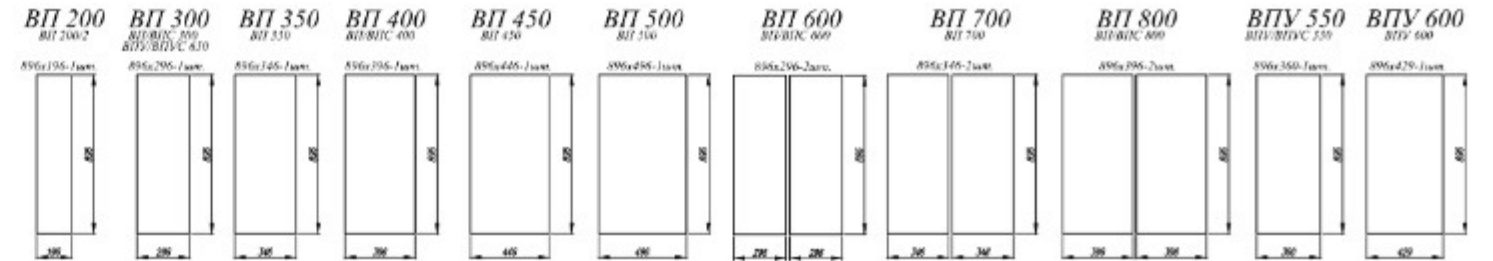
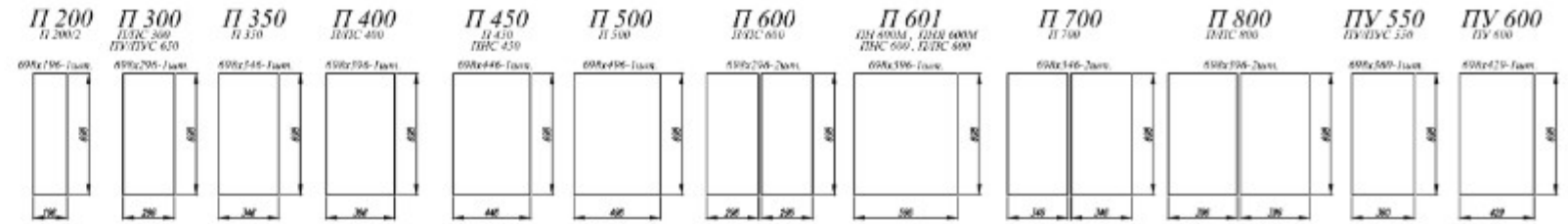
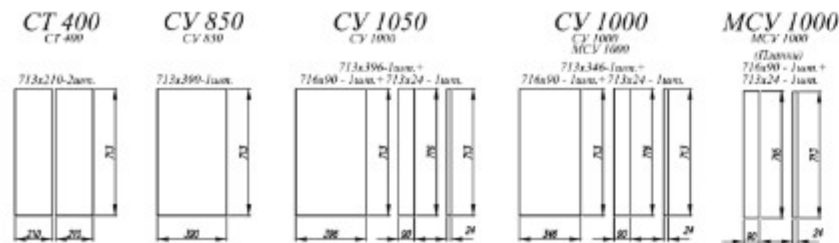
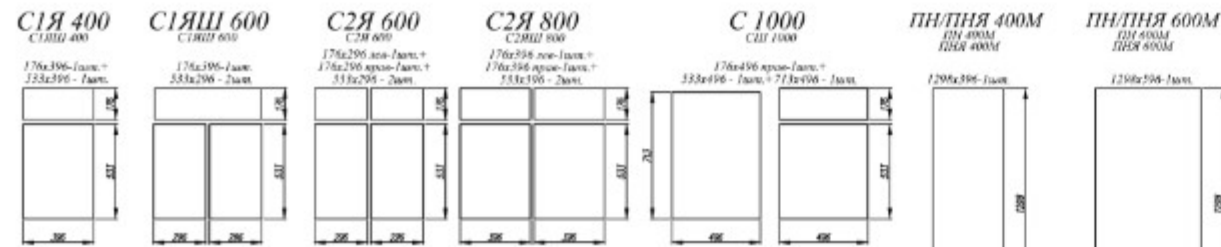
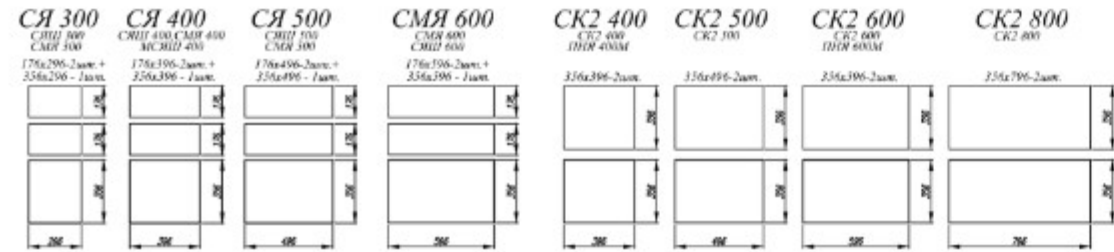
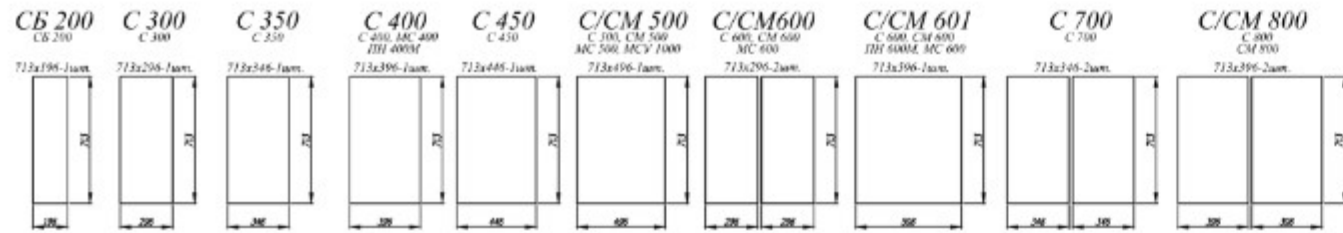



КОЛЛЕКЦИЯ
КАПРИ ОТ 170 ТЫС.РУБ



КОЛЛЕКЦИЯ
КАПРИ

Корпус: ЛДСП

Фасад: МДФ

Ручка 128 мм, металл*

Ручка 128 мм, металл**



Камень светлый



Липа белый



Камень темный



Липа пепел

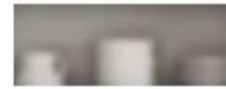

Стекло в фасадах
 4 мм сатинат

* В комплектах оттенков Камень светлый и Камень темный поставляются черные матовые ручки

** В комплектах оттенков Липа белый и Липа пепел поставляются ручки с белой вставкой из АБС-пластика



Липа белый / Липа пепел [2]



Липа пепел [3]

Комплектации модулей в композициях

1 Верх: П 600, ПЛД 600, ВПГ 800, П 600, ПЛД 600, ВПУ 600, ВПГ 500 (2 шт.), ПС 600, ПЛД 600, ВПГ 600 (3 шт.), ОПМВГ 600
Низ: С 400, С 300, СДШ 600, С 300, СУ 1000, С 500, СМ 600, КМЯ 600 (2 шт.)

2 Верх: ПТУ 300, ПУ 550, ПС 400, П 400, ПГ 600, П 400, ПС 400, ПТУ 300
Низ: СК2 400, СМ 500, С 500, СУ 1000, СК2 400, СДШ 600, СК2 400, С1ЯШ 400, СТУ 300

4 Верх: ВПГ 600, ПС 600, ВПГ 800, П 800, ВПГ 600, ПГС 600 (2 шт.), ВПГ 600, ПГ 600, ВПГ 500, П 500, ВПГ 600 (2 шт.)
Низ: СЯШ 300 (2 шт.), СМ 800, СК2 600, СК2 800, С 500, ПНЯ 600М (2 шт.)



Липа белый [4]



Для кухонного гарнитура «Капри» доступны карнизы в следующих оттенках:
Липа белый



Липа белый | 1 |



Липа белый / Липа пепел | 3 |



Липа белый / Липа пепел | 2 |

Приобретая мебель, мы думаем и о том, что через несколько лет мода на тот или иной стиль интерьера пройдет, и захочется обновить обстановку. По этой причине практически приобрести мебель, которая способна интегрироваться в то или иное пространство, поддержать любую концепцию дизайна, вписываясь в него идеально. Кухонный гарнитур «Капри» представлен, казалось бы, в стиле классического дизайна. Однако, эта мебель прекрасно впишется и в ультрамодный лофт, и в не теряющий популярности минимализм, и в теплый сельский стиль.



Липа белый | 4 |

Комплектации модулей в композициях

1 Верх: ПГ 800, ПГС 800, ПГ 800, ПГС 800, ПГ 500
Низ: СМ 800, С 800, СЯШ 500, ПН 600М

2 Верх: П 800, П 600, ПС 400 Низ: СН 600М, СУ 850, СМ 500, СК2 400, СК2 600, ПНЯ 400М

3 Верх: П 800, П500, П200, ПГ 600, П 200, ПТ400
Низ: СМ 800, С500, СБ 200, СДШ 600, СБ 200, СТ400



Комплектации модулей в композициях

Верх П 500 (3 шт.) Низ С 1000, СМ 500

3 Верх П 500 (2 шт.), ПГ 600, П 400
Низ С 500, СМ 500, С 600, С1ЯШ 400, ПН 600М, ПНЯ 600М





Комплектации модулей в композициях

1 Верх: П 600, П 800, ПС 400 Низ: СМ 600, С 800, СЯШ 400

3 Верх: ПС 800, ПУ 550, П 500, ПГ 500, П 800
Низ: СТУ 300, СМ 800, СУ 1000, СЯШ 500, С 800, ПН 600М



Камень светлый / Камень темный [1]



Камень темный [3]



Камень светлый / Камень темный [4]



Камень светлый / Камень темный [2]

Комплектации модулей в композициях

1 Верх: ОПМ 400 (2 шт.), ПС 400, П 400 Низ: ПНЯ 600М, СЯШ 400 (2 шт.), СК2 800, СМ 800

2 Верх: П 800, ПС 400, ПГ 600, ПС 400 Низ: СМ 800, С1ЯШ 400, СДШ 600, С1ЯШ 400, ПН 400М

3 Верх: П 800 (2 шт.), ПС 400 Низ: СМ 800, С 800, СЯШ 400

КАПРИ

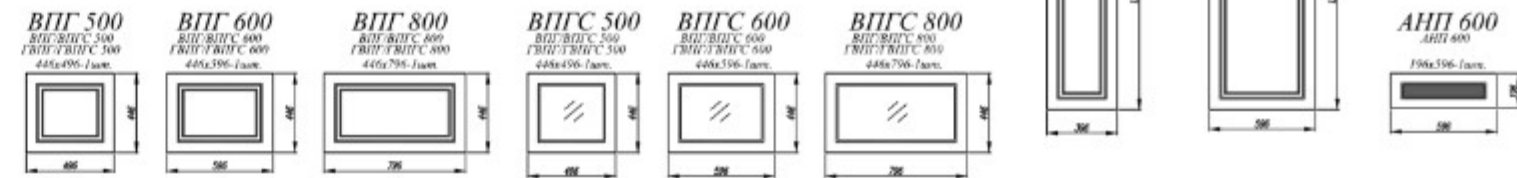
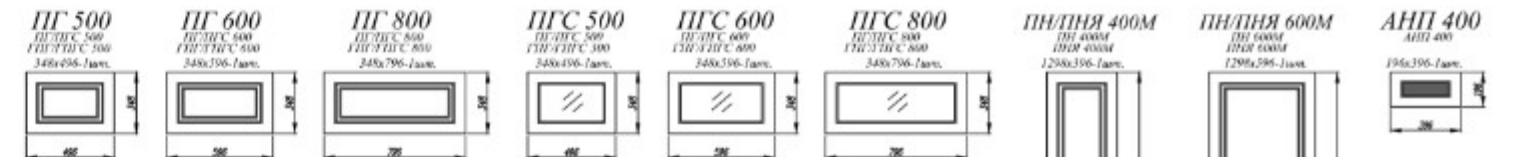
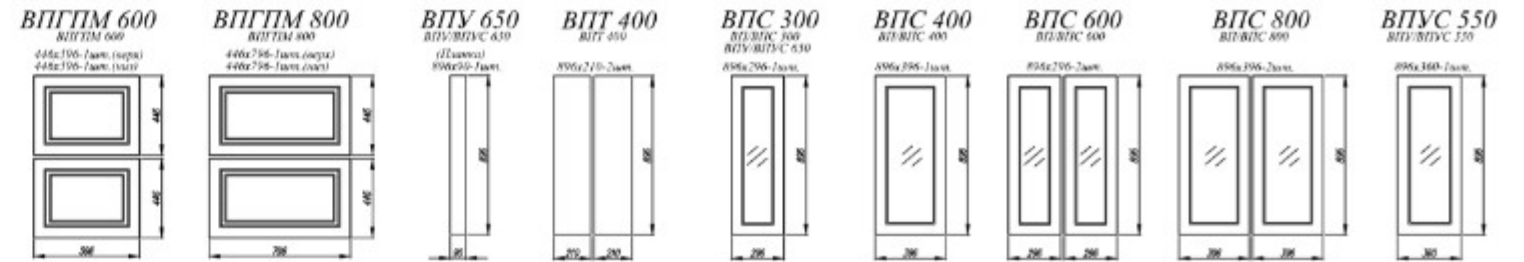
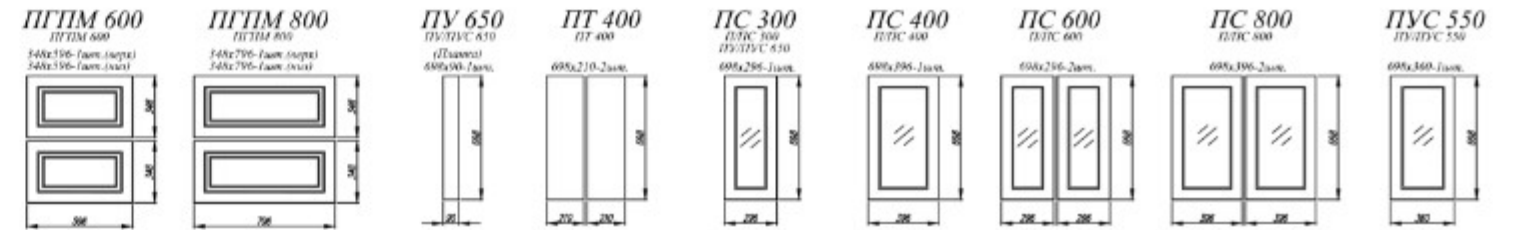
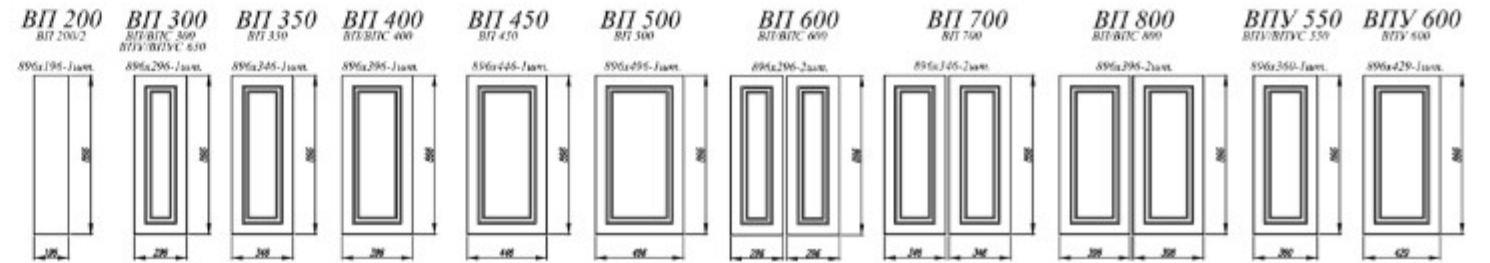
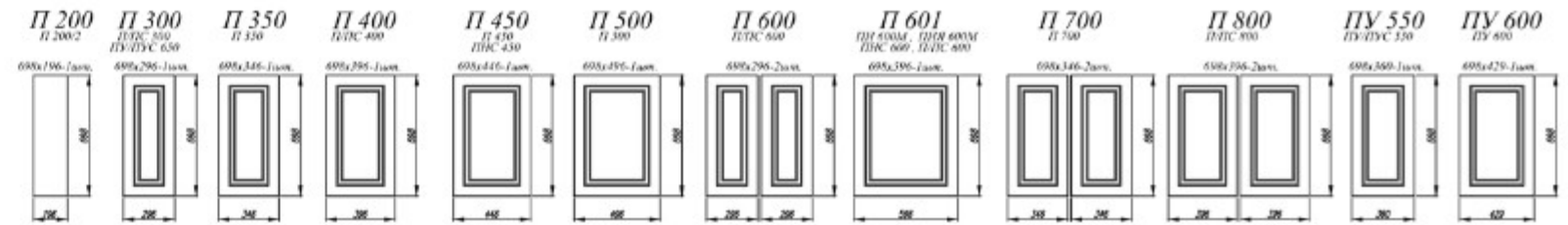
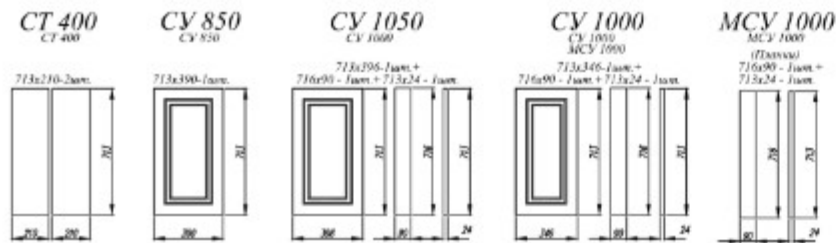
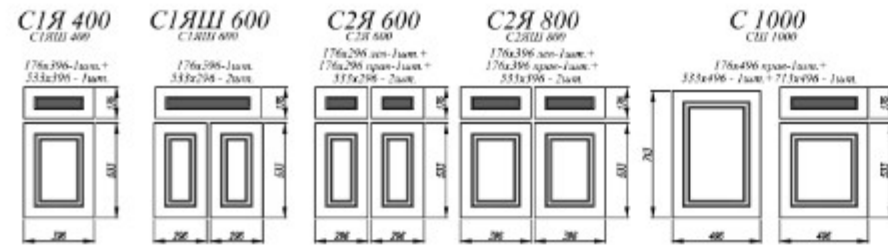
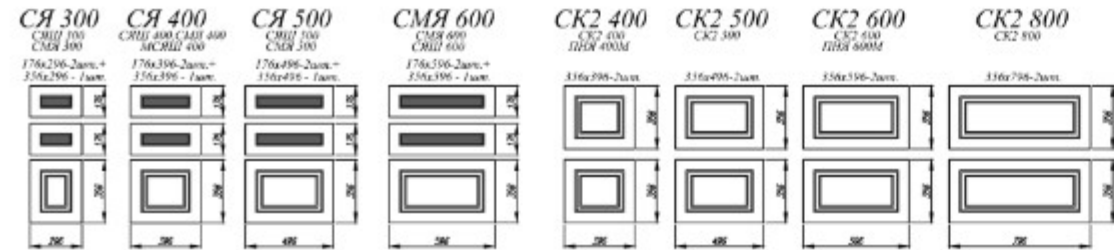
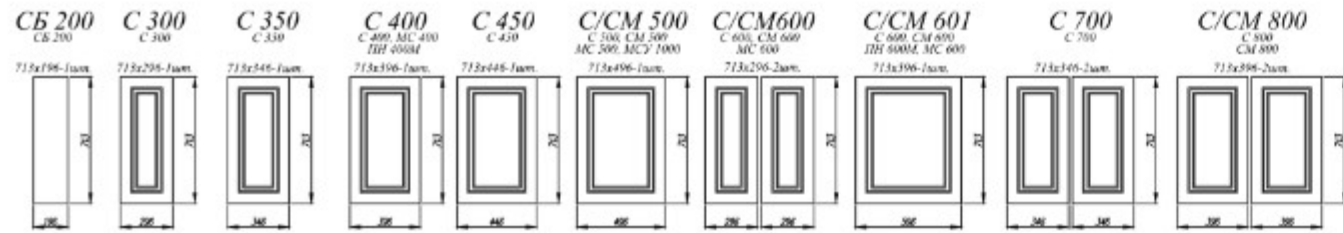



КОЛЛЕКЦИЯ
ВИТА



Корпус: ЛДСП
Фасад: МДФ



Ручка 96 мм металл с вставкой из пластика

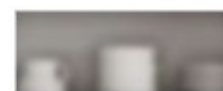

Стекло в фасаде
4 мм сатинат



Белый



Белый [3]



Белый [4]



Комплектации модулей в композициях

1 Верх: П 200, ПГ 600, ПС 400, П 600 Низ: ПНЯ 600М, СБ 200, С 600, С1ЯШ 400, СМ 600

2 Верх: ПГ 600 (10 шт.), ПЛД 600 (5 шт.) Низ: ПНЯ 600М, СМ 800, СК2 600 (2 шт.), СУ 1000, С 800, С 400, СЯШ 400

3 Верх: ПГ 500, ПЛК 500, ПГ 800, ПЛК 800, П 800, П 400
Низ: СК2 500, СМ 800, С 800, СЯШ 400

4 Верх: ПТ 400, ПС 400, ПУС 550, П 600, ПС 400, ПГ 600, П 200
Низ: СТ 400, С 500, СУ 1000, СМ 600, С1ЯШ 400, СДШ 600, СБ 200



Для кухонного гарнитура «Вита» доступны карнизы в следующих оттенках:
Белый

ВИТА

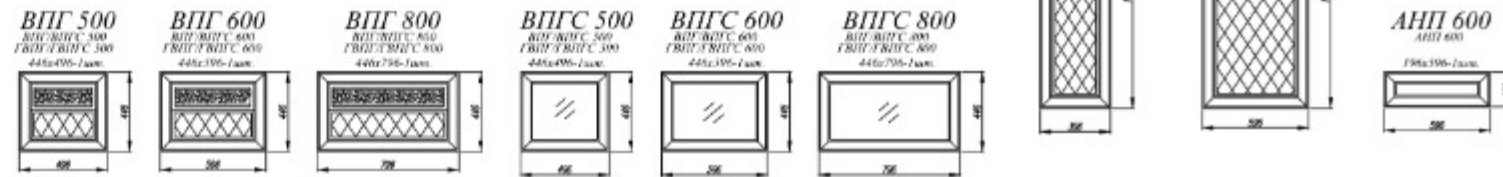
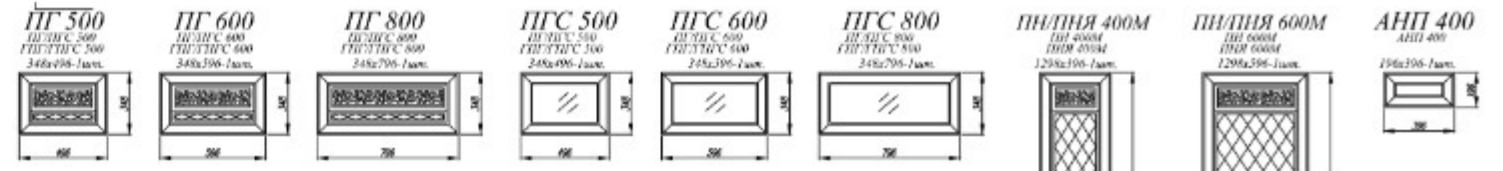
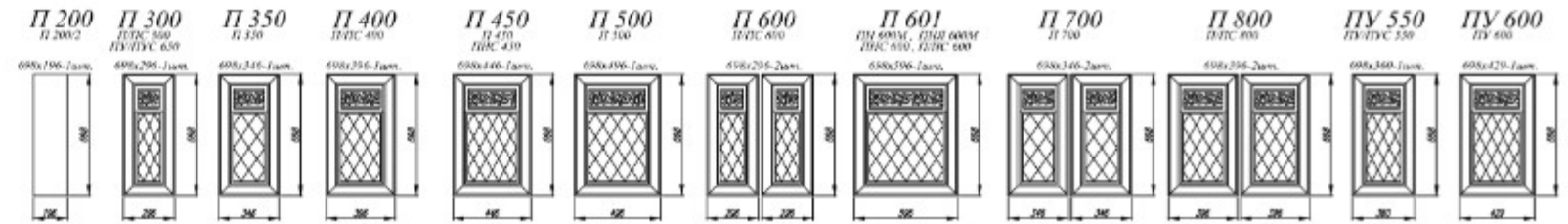
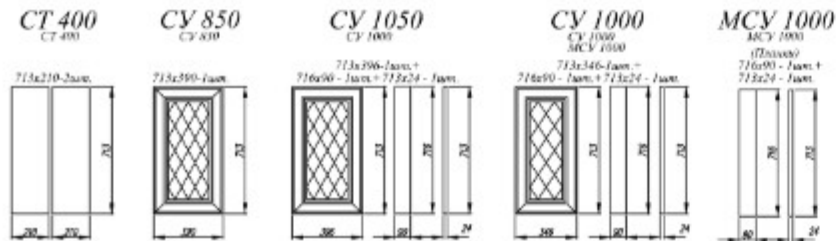



КОЛЛЕКЦИЯ

ГРАНД

Корпус: ЛДСП

Фасад: МДФ

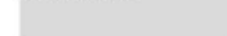

Ручка: металл



Стекло в фасаде
4 мм сатинат



Синий



Белый



Зеленый



Крем



Пепел



Крем | 3



Белый / Зеленый | 4



Комплектации модулей в композициях

1 Верх: ВПС 600 (2 шт.), ВП 800, ВПУ 600, ВП 400 (4 шт.)

Низ: СК2 600 (2 шт.), СМ 800, С 400 (3 шт.), СУ 1000, СДШ 600

2 Верх: ОПМ 600 (2 шт.), ПЛВ 400 (2 шт.), ОПМ 400 (3 шт.), ВП 400,

ВПС 800 (2 шт.), АНП 600 Низ: ПН 600М, СМ 800, С 800,

СДШ 600, С 400 (2 шт.), СК2 600 (2 шт.)

3 Верх: ПГ 800, ПГ 500, ПГ 800, ПС 800, ПГ 800, ПС 800

Низ: ПН 600М, СК2 800, СК2 500, СЯШ 400 (2 шт.), СМ 800



Для кухонного гарнитура «Гранд» доступны карнизы в следующих оттенках:

Белый, Зеленый, Крем, Пепел, Синий



Белый / Зеленый [1]



Белый / Зеленый [3]



«Гранд» – стильный кухонный гарнитур, который выполнен в классическом стиле. Преимущество этой кухни в том, что она отлично подходит как для просторных комнат, так и для стесненных пространств, а богатое внутреннее наполнение в виде выдвижных ящичков и скрытых полок делает ее очень вместительной и комфортной в использовании.



Белый [4]

Комплектации модулей в композициях

1 Верх: П 500 (3 шт.) Низ: С 1000, СМ 500

2 Верх: ВП 400, ВП 800, ВПС 600, ВПУС 550, ПГС 800
Низ: СЯШ 400, СМ 800, С 400, СУ 1000, С 400, СДШ 600, С2ЯШ 800, СТУ 300

3 Верх: ПГ 800, ПГ 500, ПГ 800, ПС 800, ПГ 800, ПС 800
Низ: ПН 600М, СК2 800, СК2 500, СЯШ 400 (2 шт.), СМ 800

4 Верх: П 500, П 500, ПГ 600, П 500 Низ: С 1000, СМ 500



Синий [1]



Крем [3]



Синий [2]



Белый [4]

Комплектации модулей в композициях

1 Верх: ПТУ 300, ПС 400 (2 шт.), П 500, ПС 800 Низ: СТУ 300, С1ЯШ 400 (2 шт.), СМ 500, С2ЯШ 800

2 Верх: П 500, П 500, ПГ 600, П 500 Низ: С 1000, СМ 500

3 Верх: П 800, ПЛК 800, ПС 800, ПЛК 800, П 200, ПС 600 Низ: СЯШ 300, СДШ 600, С 300, СУ 1000, СК2 400, С 400, СМ 600, ПНЯ 400М



Пепел [1]



Белый [3]



Белый / Зеленый [2]



Пепел [4]

Комплектации модулей в композициях

1 Верх: ПС 800, ПГ 600, ПС 400 (2 шт.), П 500
Низ: ПН 600М, С2ЯШ 800, С 600, С2ЯШ 800, СМ 500

2 Верх: П 500, П 500, ПГ 600, П 500 Низ: С 1000, СМ 500

3 Верх: ПТУ 300, ПУС 550, П 200, ПС 400 (2 шт.), ПС 800,
ПТУ 300 низ: СБ 200, СМ 500, С1ЯШ 400, СУ 850,
С1ЯШ 400 (2 шт.), С2ЯШ 800, СТУ 300

4 Верх: П 500, П 500, ПГ 600, П 500 Низ: С 1000, СМ 500

ГРАНД

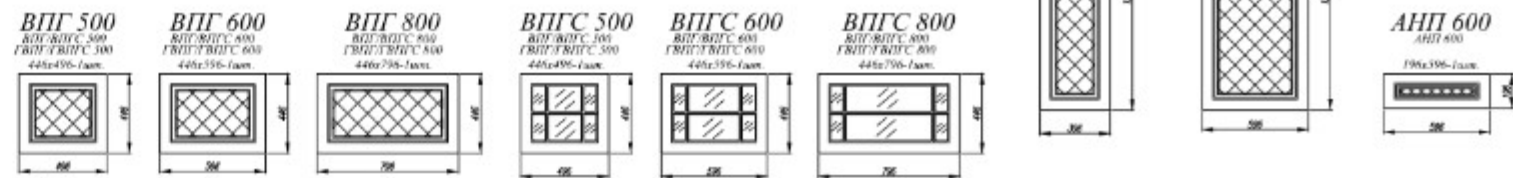
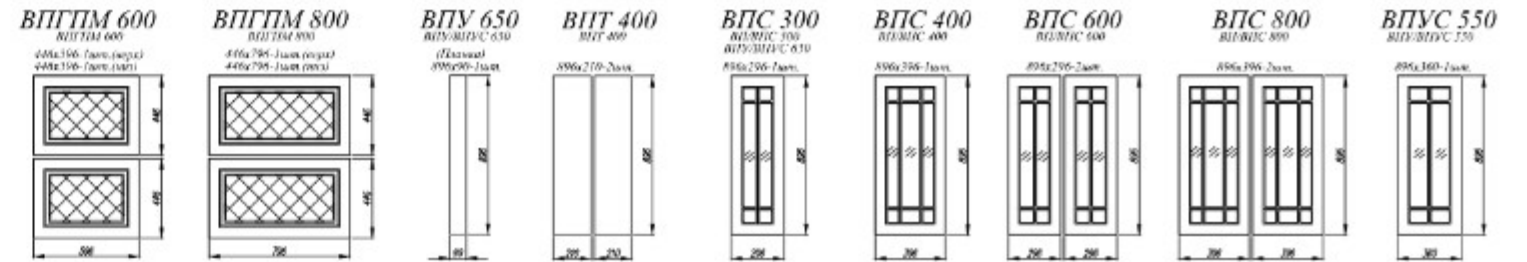
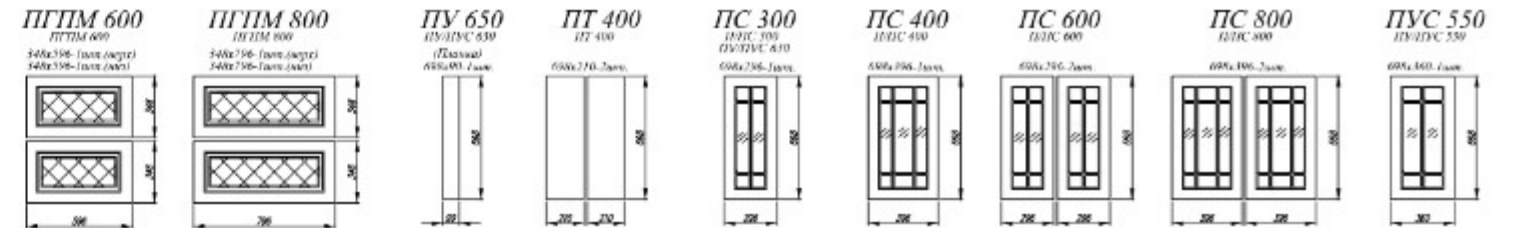
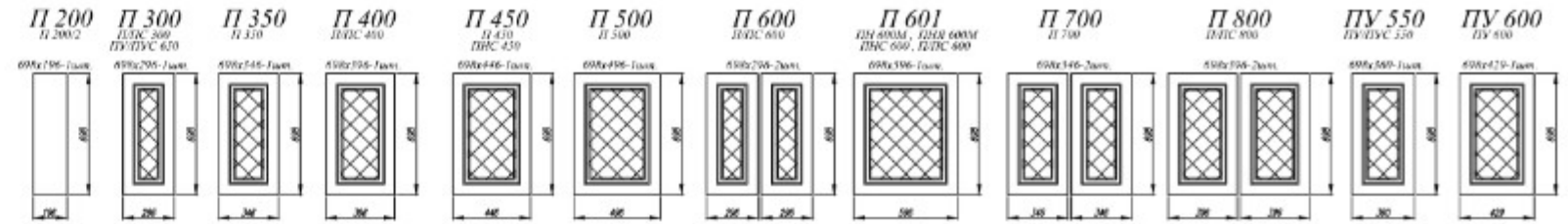
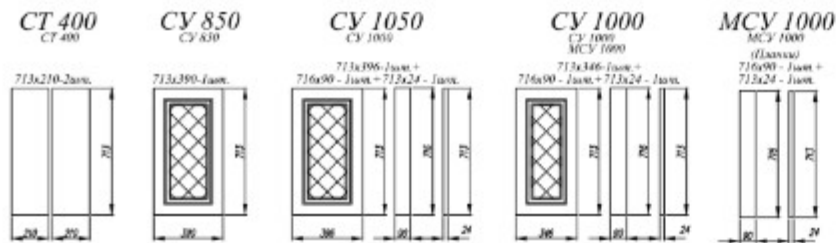
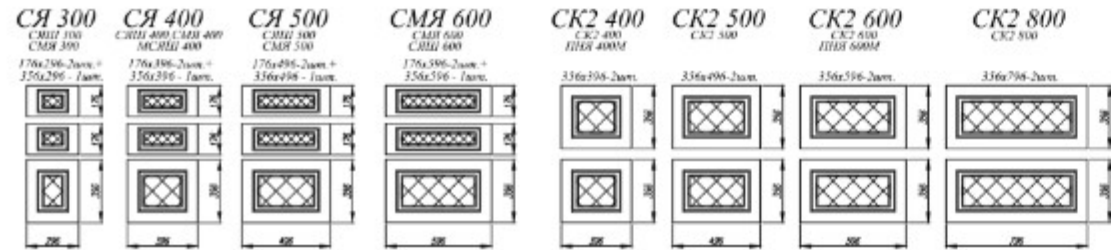
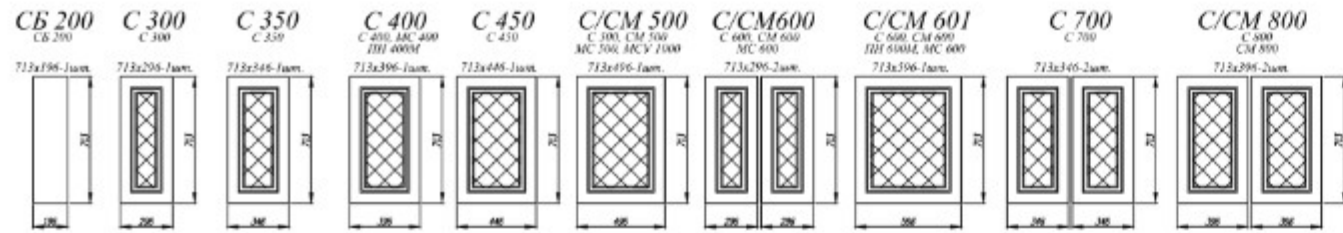



КОЛЛЕКЦИЯ
МОНАКО

Корпус: ЛДСП
Фасад: МДФ



Ручка: металл



Стекло в фасаде
4 мм сатинат



Сандал



Бразильский орех

КОЛЛЕКЦИЯ
МОНАКО ОТ 110 ТЫС.РУБ



Сандал / Бразильский орех [3]



Сандал [4]



Комплектации модулей в композициях

1 Верх: П 800, ПС 800, ПГ 600 Низ: СМ 800, СДШ 600, С1ЯШ 400 (2 шт.)

2 Верх: П 400, ПС 800, ПГ 600, ПС 400, П 800, П 600 Низ: С 400, С2ЯШ 800, СЯШ 400, С 800, СМ 600

3 Верх: ПГ 600, ПГС 600, ПГ 600, ПГ 600, ПГС 600, П 600, П 400 Низ: С 600, С 600, СМ 600, СЯШ 400

4 Верх: ОПМВГ 800 (2 шт.), ОПМ 400, ПЛД 800, ПЛВ 400 (2 шт.), П 400 (2 шт.), ПГ 600 Низ: С 800, С 400, СМ 800, С 400



Для кухонного гарнитура «Монако» доступны карнизы в следующих оттенках:
Сандал



Сандал 1



Сандал / Бразильский орех [3]



Сандал / Бразильский орех [2]

Модульный кухонный гарнитур «Монако» создан в классическом стиле, что позволяет вписать его в современные дизайнерские решения, которые чаще всего используются для оформления подобных помещений.



Сандал / Бразильский орех [4]

Комплектации модулей в композициях

1 Верх: П 400, П 600, ПГ 600, ПГС 600, ПГ 600, ПГ 600, ПГС 600
Низ: СЯШ 400, СМ 600, С 600, СДШ 600, СМ 600

2 Верх: П 400, ПС 800, ПГ 600, ПС 400, П 800, П 600
Низ: С 400, С2ЯШ 800, СЯШ 400, С 800, СМ 600

3 Верх: П 500, ПГ 600, П 500, П 500
Низ: СМ 500, СДШ 600, С 1000

4 Верх: П 400, ПС 600, П 600, ПУ 550, П 600, ПС 400, ПГ 600,
ПС 400, П 800
Низ: СЯШ 400, СМ 600, С 300, СУ 850, С 300,
С1ЯШ 400, С2ЯШ 800, С 400

МОНАКО

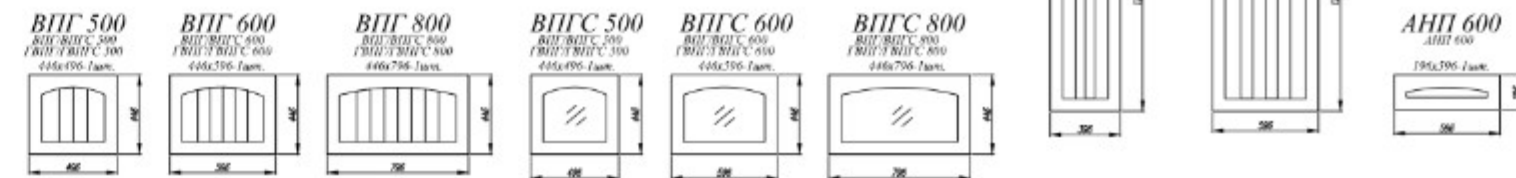
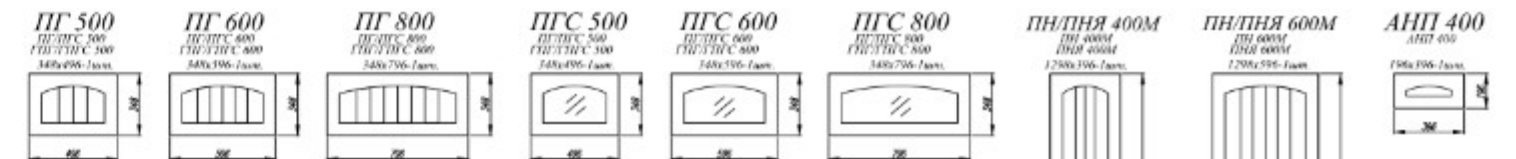
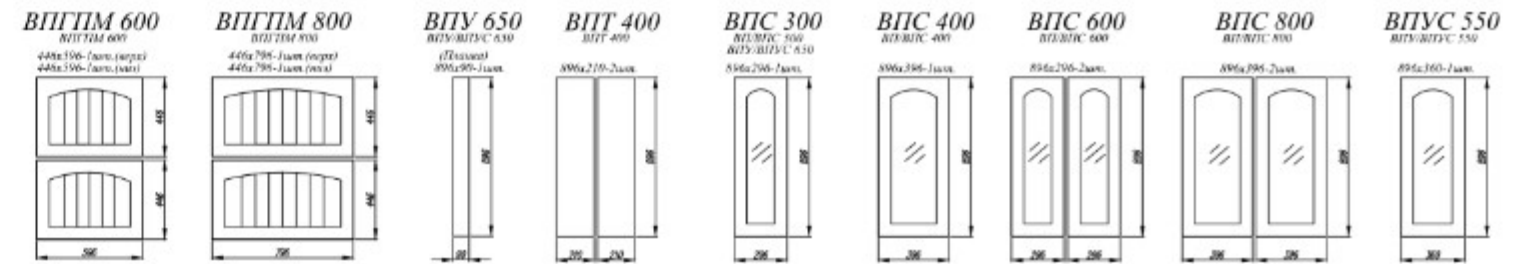
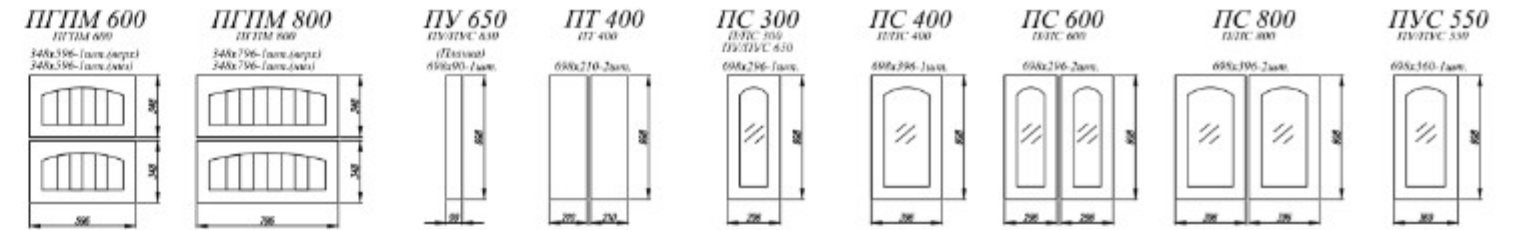
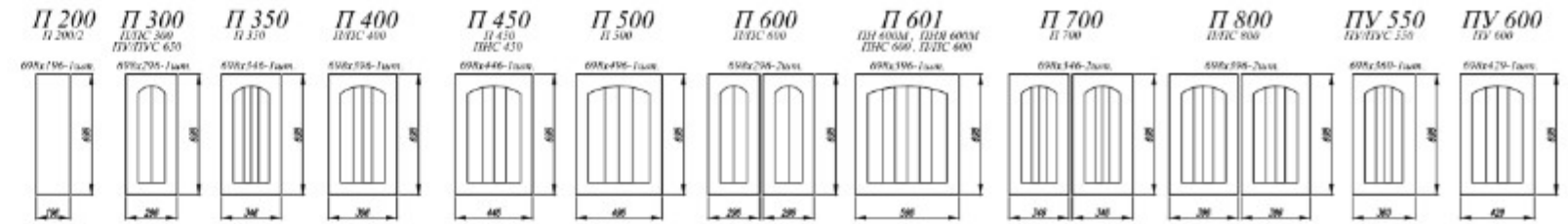
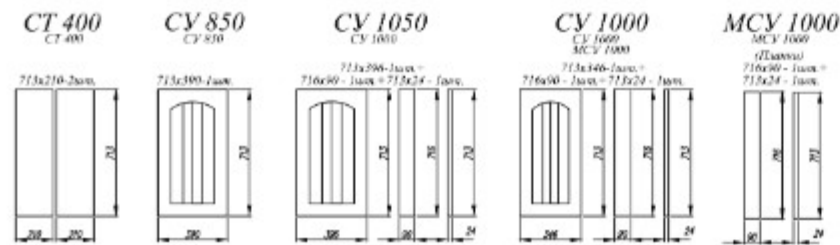
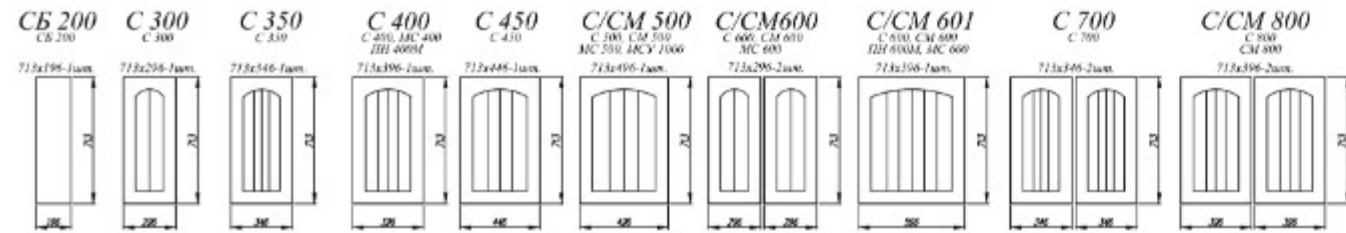



КОЛЛЕКЦИЯ

ИМПЕРИЯ

Корпус: ЛДСП

Фасад: МДФ



Ручка: металл



Стекло в фасаде
4 мм сатинат



Сандал



Бразильский орех



Сандал [3]



Сандал [4]



Комплектации модулей в композициях

1 Верх: АНП 400, АНП 600, ПЛВ 400 (2 шт.), ОПМ 400 (2 шт.), ПЛД 800, ВП 500 (2 шт.) Низ: ПН 400М, ПН 600М, СМ 600, СЯШ 500 (2 шт.), С 600

2 Верх: ВПУ 600, П 500 (3 шт.), ВПГ 600, ПЛД 500 (3 шт.), ПЛД 800, ОПМВГ 800 (2 шт.), ПЛВ 400 (2 шт.), ОПМ 400 Низ: СУ1000, СМ 500, СЯШ 600, СДШ 600, С 500 (4 шт.)

3 Верх: П 500 (2 шт.), ПС 800 Низ: ПН 600М, С 500, СМ 500, СДШ 600, С 800

4 Верх: ПС 800, П 800, ПГ 600, П 400, ПС 400 Низ: СМ 800, С2ЯШ 800, С1ЯШ 400, С 400



Для кухонного гарнитура «Империя» доступны карнизы в следующих оттенках:
Сандал



Бразильский орех [1]



Сендал / Бразильский орех [2]



«Империя» – это линейка кухонных гарнитуров, созданных в классическом стиле. В коллекции представлены варианты светлых и темных фасадов, имитирующих текстуру и цвет натуральной древесины.



Сендал [3]

Комплектации модулей в композициях

Верх: ПС 800, П 800, ПГ 600, П 400, ПС 400 Низ: СМ 800, С2ЯШ 800, С1ЯШ 400, С 400

Верх: ПТУ 300, ПС 800, П 400, П 300, ПУ 550, П 300, П 400, ПГ 600, ПС 600 Низ: СТУ 300, СМ 800, С1ЯШ 400, СУ 850, С 400, С2ЯШ 600

Верх: ПГ 600, ПГС 600, ПГ 600, ПГ 600, ПГС 600, ПГ 800, ПГС 800 Низ: С 600, СДШ 600, С2ЯШ 600, СМ 800

ИМПЕРИЯ

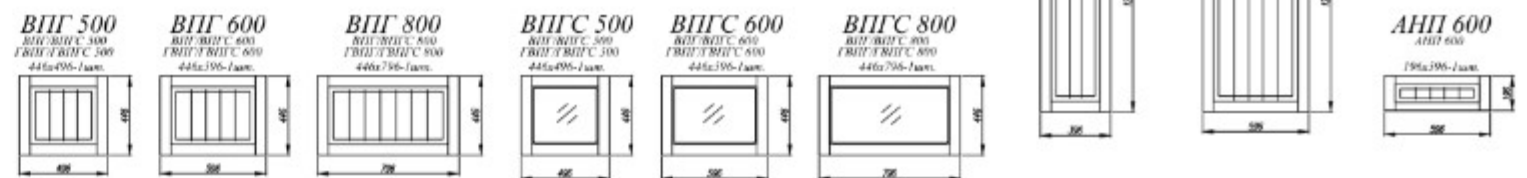
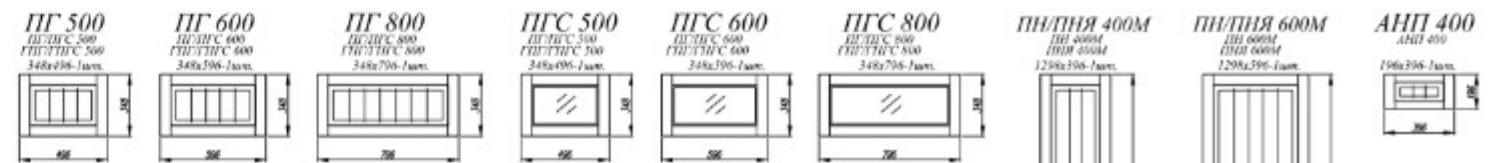
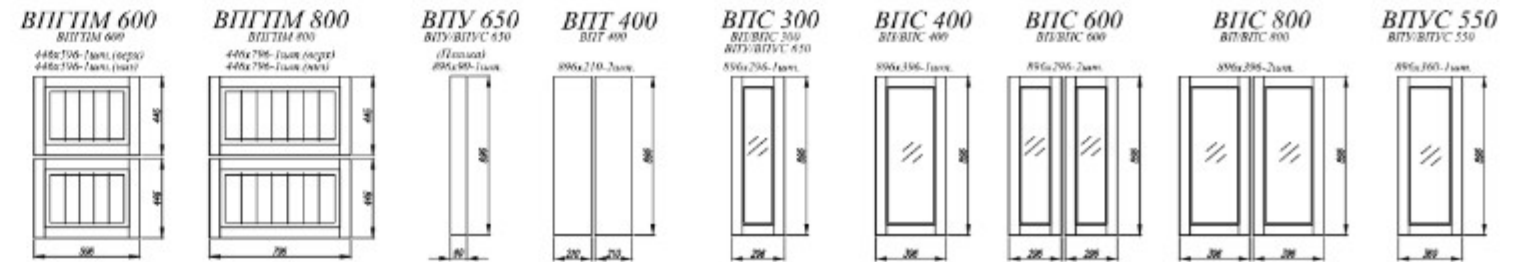
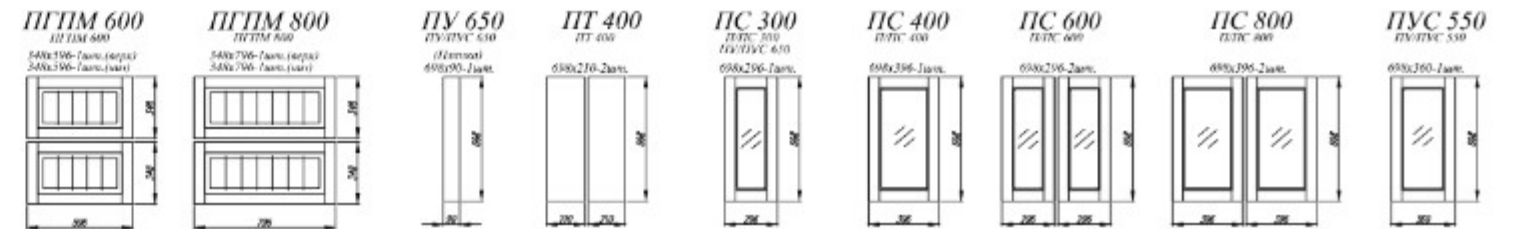
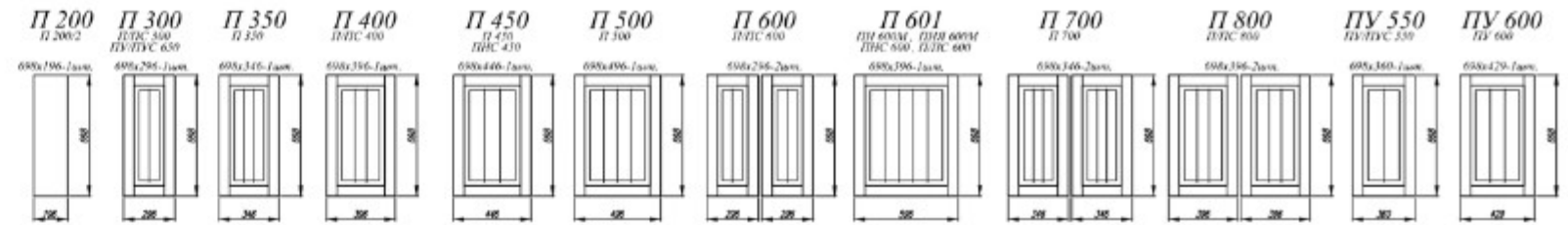
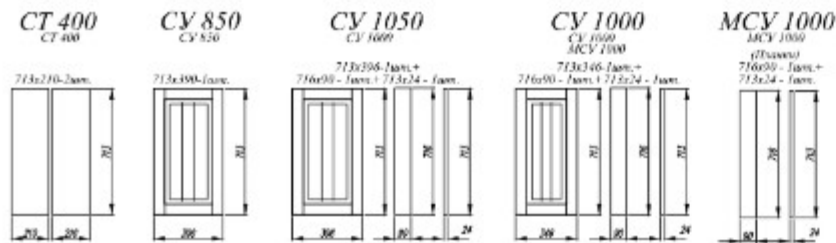
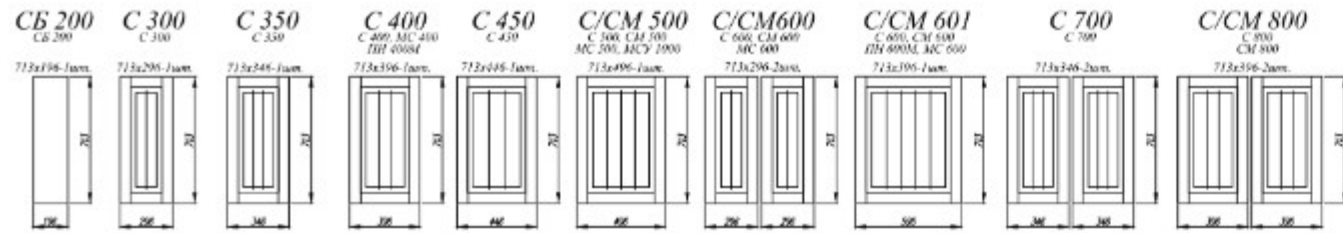



КОЛЛЕКЦИЯ

ОЛИВА ОТ 120 ТЫС.РУБ

148 | Олива

Белый металл / Кофе с молоком [1]



Кофе с молоком [2]

КОЛЛЕКЦИЯ

ОЛИВА

Корпус: ЛДСП

Фасад: МДФ



Ручка 192 мм АБС-пластик*



Стекло в вертикальных фасадах 4 мм крезет



Стекло в горизонтальных фасадах 4 мм фотопечать или крезет



Сирень металллик



Черный металллик



Белый металллик



Жемчуг глянец



Зеленый металллик



Гранат металллик



Хамелеон



Снег



Кофе с молоком



Ваниль глянец

* Фасады с оттенками Жемчуг глянец, Снег и Ваниль глянец комплектуются без ручек

Олива | 149



Белый металлик / Сирень металлик [3]



Комплектации модулей в композициях

1 Верх: П 600 (3 шт.), П 400, ОПМ 600 Низ: СК2 600, СДШ 600, С 600, СМ 600, СЯШ 400

2 Верх: ПГ 600 (3 шт.), ПГС 600 (3 шт.), П 500 (2 шт.) Низ: ПН 600М, СК2 600 (3 шт.), С 500, СУ 1000, СДШ 600, С 350

3 Верх: ПГ 500 (2 шт.), ПГС 500 (2 шт.), П 600 (2 шт.), ГПГ 500 (2 шт.) Низ: СМ 500, С 600, СУ 1000, СДШ 600, С 600, ПН 400М

4 Верх: ОПМГ 600 (2 шт.), ОПМГ 800 (2 шт.), ПГС 600 (2 шт.) Низ: ПН 600М, С 600, СМ 600, СК2 800, СК2 400 (2 шт.), СДШ 600



Снег [4]



Модульный гарнитур «Олива» ворвется свежим средиземноморским бризом в интерьер кухонного помещения, и будет долго радовать глаз глянцевыми фасадами ярких насыщенных оттенков. На такой кухне так и хочется блеснуть кулинарными талантами, приготовить необычное угощение для семьи и друзей. Тем более, что все необходимое всегда будет под рукой, но при этом надежно скрыто от посторонних глаз за фасадами.



Ваниль глянец [1]



Жемчуг глянец [2]

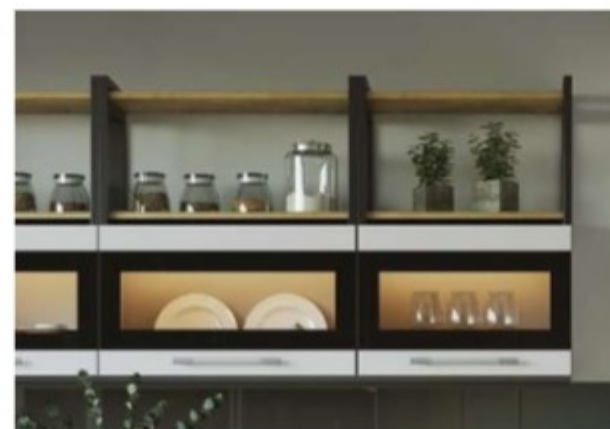

Ваниль глянец / Крафт с фольгой [3]

Комплектации модулей в композициях

1 Верх: ВПУ 300, ВПУ 600, ПС 600, ПЛК 600, ПС 600, ПЛК 600
Низ: СТ 400, КМЯ 500, СУ 850, С 400, СДШ 600, КМЯ 400, СБ 200,
ПНЯ 600М, АНП 600

2 Верх: АНП 600 (2 шт.), ОПМГ 600 (2 шт.), ОПМГ 500 (2 шт.),
ПГС 500 (2 шт.), ПГС 600 (2 шт.) Низ: ПН 600М (2 шт.),
СБ 200 (2 шт.), СДШ 600, СЯШ 500 (2 шт.), СМ 600, С 600

3 Верх: ВПГ 800, ВПГСФ 800, ВПГ 500, ВПГСФ 500, ВПС 400
Низ: СМ 800, С 300, С 200, СДШ 600, СМЯ 400, ПН 600М, АНП 600



Комплектации модулей в композициях

Верх: ПГСФ 600 (2 шт.), ПЛК 600 (2 шт.), П 600, ПС 400, П 600
 Низ: ПН 400М, СБ 200, КМЯ 400, С 400, СУ 1000, СБ 200, СДШ 600,
 СМЯ 400, СМ 600

Верх: ПВС 300 (2 шт.), ПВС 400 (2 шт.), ВПГ 600, ВПГ 800
 Низ: МС 400, МС 600, МС 400, МСУ 1000, МС 600, МС 500, МС 400,
 МСЯШ 400

Верх: ПГСФ 600 (2 шт.), ПЛК 600 (2 шт.), П 600, ПС 400, П 600
 Низ: ПН 400М, СБ 200, КМЯ 400, С 400, СУ 1000, СБ 200, СДШ 600,
 СМЯ 400, СМ 600



Комплектации модулей в композициях

Верх: ВП 600 (3 шт.), ВПВС 400 (2 шт.), АНП 600 (2 шт.)
Низ: С 600 (2 шт.), С1ЯШ 600, СМ 600, СБ 200, ПН 600М (2 шт.)

Верх: АНП 600, ВПГПМ 600, ВПГПМ 800, ВП 300, ВПУ 650,
ВП 600 (2 шт.), ВПГ 600 Низ: СБ 200, СМ 600, СУ 1050, С 800,
СМЯ 600, ПНС 600

Верх: ВП 600, ВПС 600, ВПГ 600, ВП 600, ВПГ 600
Низ: СМ 600, С2ЯШ 600, СДШ 600, СМЯ 600



Комплектации модулей в композициях

Верх: ПГ 800, ПГС 800, П 800, ПГ 600, П 200, ПТ 400 Низ: СМ 800, С2ЯШ 800, СДШ 600, С5 200, СТ 400

Верх: ПГ 600 (3 шт.), ПГС 600 (3 шт.), П 500 (2 шт.) Низ: ПН 600М, СК2 600 (3 шт.), С 500, СУ 1000, СДШ 600, С 350

Верх: П 800, П 500, ПС 400 Низ: СН 600М, СУ 850, СМ 500, СК2 400, СК2 600, ПНЯ 400М



Белый металл / Черный металл [1]



Гранат металл / Черный металл [2]



Белый металл / Гранат металл [3]

Комплектации модулей в композициях

Верх: ВП 800, ВПС 400, ВПС 300, ВП 200, ВПТ 400
Низ: СМ 800, С 400, СБ 200, СДШ 600, СБ 200, СТ 400

Верх: ПТУ 300, П 400, ПГ 600, П 400, ПУ 600, ПГ 800,
ПГС 800, ПГ 800, ПГС 800, П 200 Низ: СТУ 300, С 400,
СУ 1000, СМ 800, С2ЯШ 800, СБ 200, ПНЯ 400М

Верх: ПТУ 300, П 400, ПГ 600, П 400, ПУ 600, ПГ 800,
ПГСФ 800, ПГ 800, ПГСФ 800, П 200 Низ: СТУ 300, С 400,
СУ 1000, СМ 800, С2ЯШ 800, СБ 200, ПНЯ 400М



С-ег [1]



С-ег / Серебристый / Сирень-металлик [2]

Комплектации модулей в композициях

Верх: ВП 600, ВПС 600, ВПГ 600, ВП 600, ВПГ 600
 Низ: СМ 600, С2ЯШ 600, СДШ 600, СМЯ 600

Верх: П 500, П 500, ПГ 600, П 500
 Низ: С 1000, СМ 500



С-ег / Зеленый / Зеленый-металлик [3]



С-ег / Белый / Черный-металлик [4]



Хамелеон [1]



Хамелеон [2]



Хамелеон [3]

Комплектации модулей в композициях

Верх: ПГ 800(2 шт.), ПГСФ 800 (2 шт.), П 400, ПТ 400
Низ: СЯШ 400, С2ЯШ 800, СУ 850, СМ 800, СЯШ 400, СДШ 600, СТ 400

2 Верх: ПГ 500 (2 шт.), ПС 400 (2 шт.) Низ: ПНЯ 400М, ПНЯ 600М, СМ 500, С 400, С 600, СЯШ 400

3 Верх: ПТУ 300, П 800, ПГ 600, П 400, ПУ 600, ПГ 800, ПГС 800, ПГ 800, ПГС 800, П 200 Низ: СТУ 300, С 800, СУ 1000, СМ 800, С2ЯШ 800, СБ 200, ПН 400М

ОЛИВА

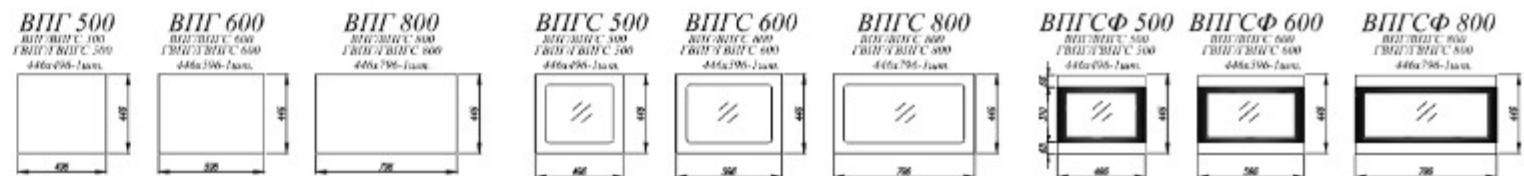
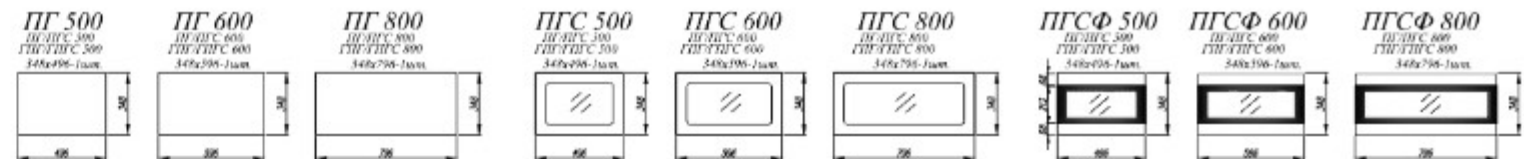
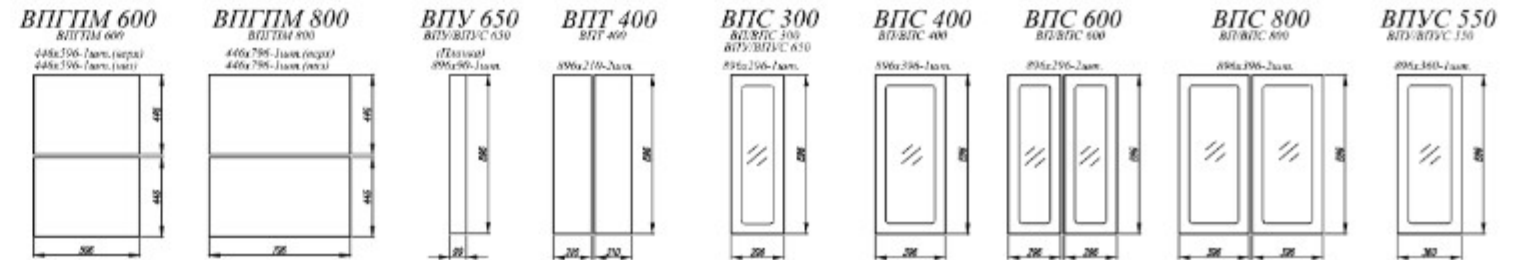
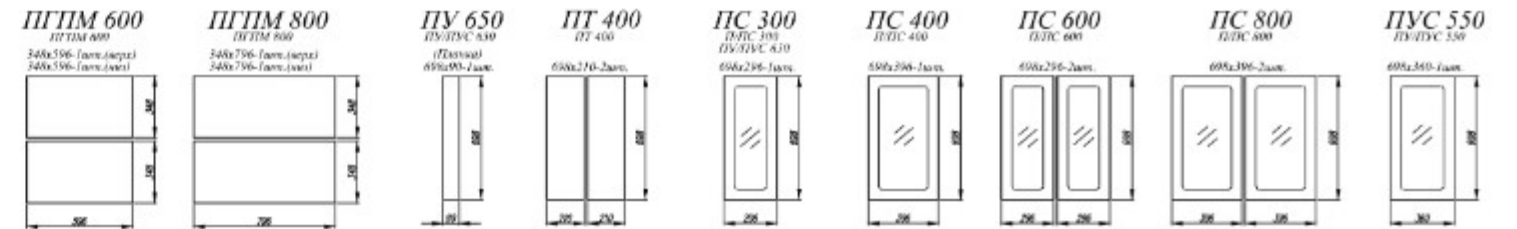
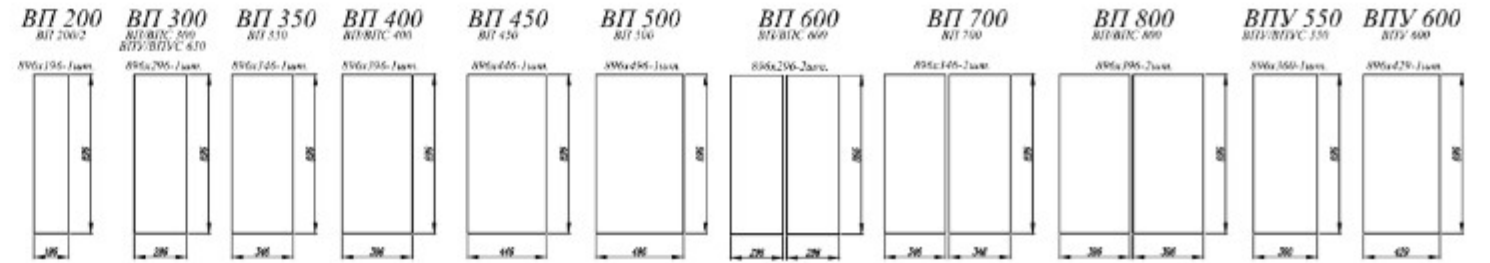
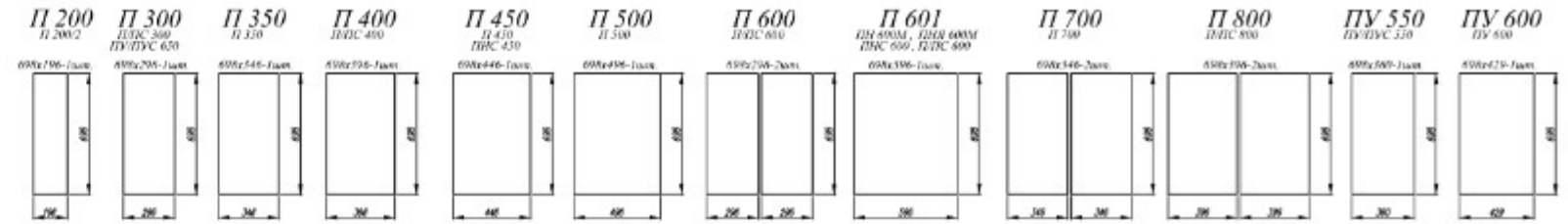
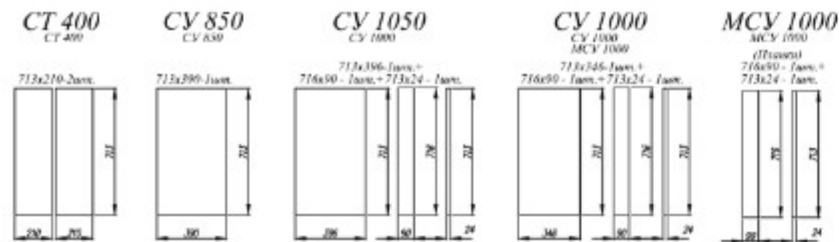
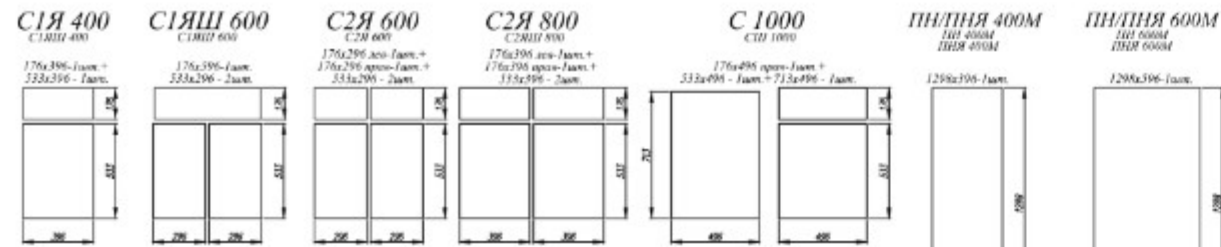
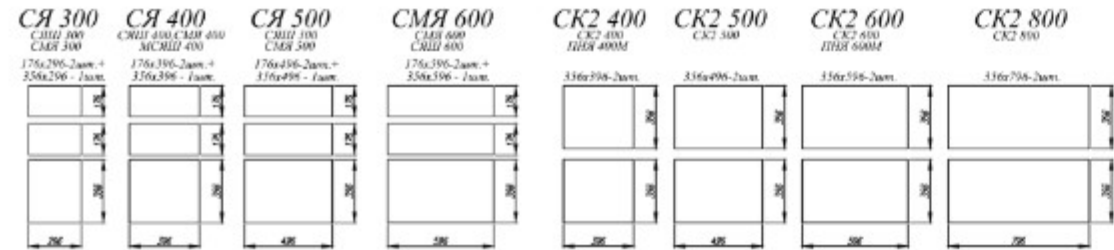
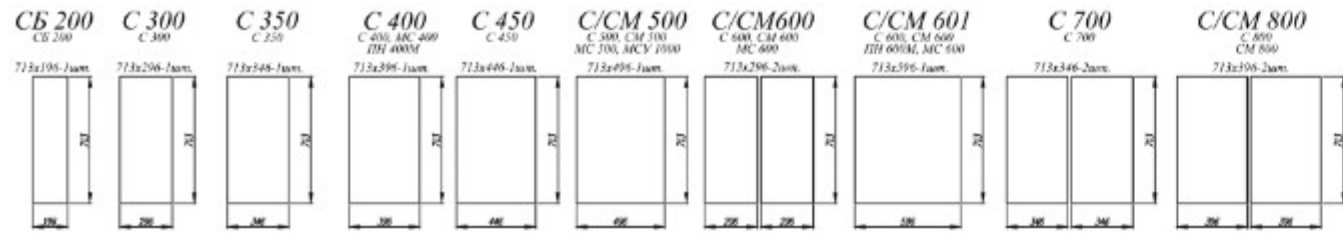



КОЛЛЕКЦИЯ

КАПЛЯ ОТ 125 ТЫС.РУБ

168 | Капля

Белый глянец | Кофе с молоком | 1



Белый глянец | 2

КОЛЛЕКЦИЯ

КАПЛЯ

Корпус: ЛДСП

Фасад: МДФ

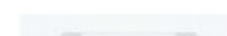
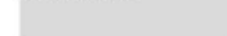

Ручка 192 мм АБС-пластик*



Стекло в фасадах
4 мм крезет



Шоколад



Лайм



Кофе с молоком



Белый глянец



Баклажан



Белый глянец [3]



Белый глянец / Кофе с молоком [4]



Комплектации модулей в композициях

1 Верх: П 500, П 500, ПГ 600, П 500 Низ: С 1000, СМ 500

2 Верх: АНП 600 (2 шт.), ВП 450, ВП 600 (2 шт.), ВП 800, П 600 (2 шт.), ОПМ 600, ПЛД 600 (3 шт.) Низ: ПН 600М (2 шт.), С 400, СУ 1050, СЯШ 400 (2 шт.), СБ 200 (2 шт.), СК2 800, С 600 (2 шт.)

3 Верх: П 500 (2 шт.), ПГ 600, П 500 Низ: С 1000, С 600, СМ 500, ПНЯ 400М, ПН 600М

4 Верх: С 500 (2 шт.), СМ 500, СК2 800, СК2 600, СН 600М Низ: П 500 (3 шт.), ОПМ 600 (2 шт.)



Кухня «Капля» представляет собой современный и доступный по стоимости гарнитур, включающий в себя фасады с фрезеровкой. Характерной чертой является присутствие орнамента, придающего кухне стильный дизайн. В продаже представлены разнообразные модули, дающие покупателю возможность комбинировать гарнитуры в зависимости от планировки и габаритов конкретного помещения. Это позволяет рационально использовать свободное пространство, что особенно актуально для квартир с небольшой площадью.



Белый глянец / Кофе с молоком [1]



Белый глянец / Баклежан [3]



Баклежан [2]



Белый глянец / Баклежан [4]

Комплектации модулей в композициях

Верх: П 600, П 400, П 300, ПС 300, ПУ 600, ПС 400
Низ: ПН 400М, СН 600М, СК2 400, СМ 600, СУ 1000, СБ 200, С 500 (2 шт.), СБ 200

Верх: П 500 (2 шт.), ПГ 600, П 500
Низ: С 1000, С 600, СМ 500, ПНЯ 400М, ПН 600М

Верх: ПГ 500, ПГС 500, ПГ 500, ПГС 500, ПГ 500 (2 шт.), ПЛК 500 (2 шт.)
Низ: СМ 500, С 500 (2 шт.), СЯШ 500 (2 шт.), СУ 1000, СДШ 600, СБ 200

Верх: ПТУ 300, ПС 400, П 500, П 200, ПУС 550, П 200, П 500, П 200, ПГ 600, ПС 400
Низ: СТУ 300, С2ЯШ 800, СУ 850, СЯШ 400, СБ 200, СДШ 600, СЯШ 400, ПН 400М



Шоколад [1]



Белый глянец / Лайм [3]



Белый глянец / Шоколад [2]



Белый глянец / Лайм [4]

Комплектации модулей в композициях

1 Верх: П 500 (2 шт.), ПГ 600, П 500 Низ: С 1000, С 600, СМ 500, ПНЯ 400М, ПН 600М

2 Верх: ПС 400, ПУ 600, ПС 300, П 300, П 400, П 600 Низ: СБ 200, С 500 (2 шт.), СБ 200, СУ 1000, СМ 600, СК2 400, СН 600М, ПН 400М

3 Верх: П 500 (2 шт.), П 400, ПС 400, ПУ 600, ПС 400, ПГ 600, ПГС 600 Низ: ПН 400М, С 1000, СМ 800, СУ 1000, С 500, СБ 200

КАПЛЯ

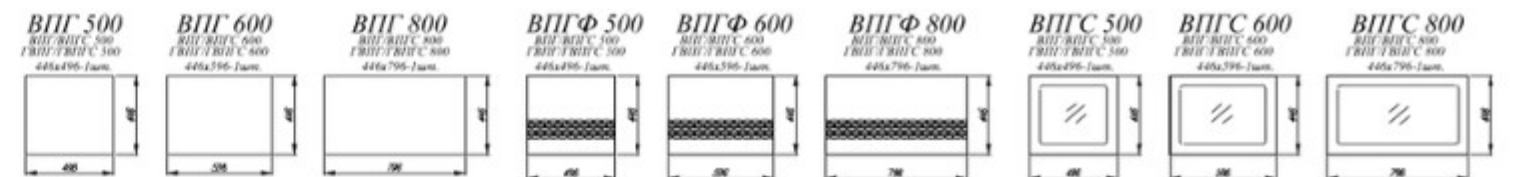
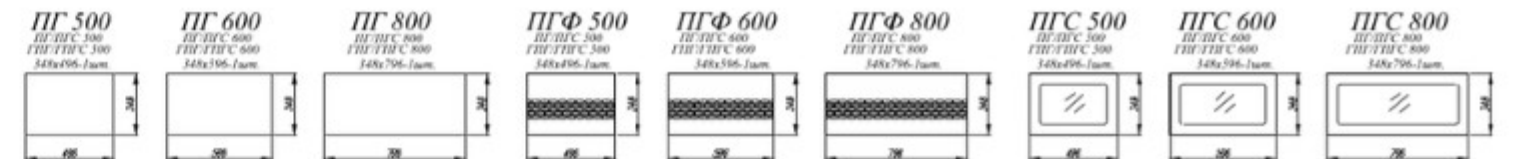
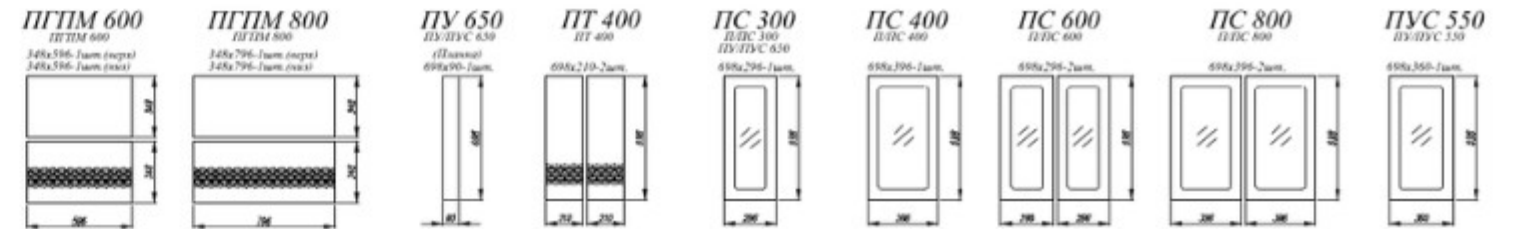
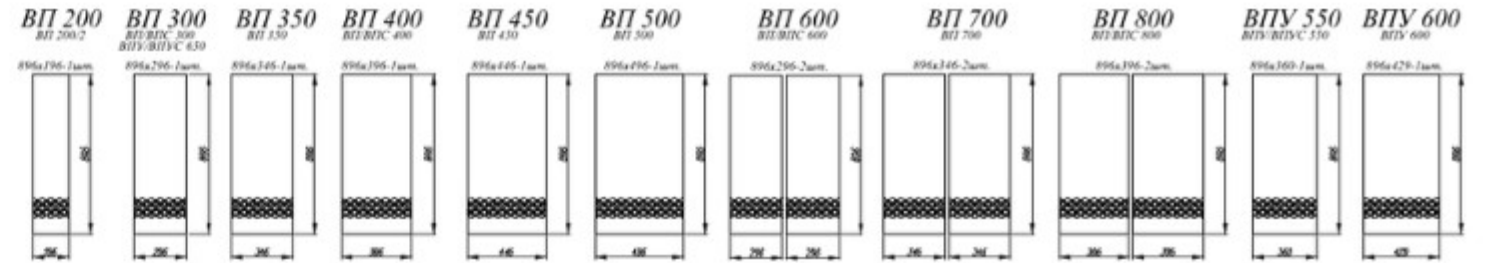
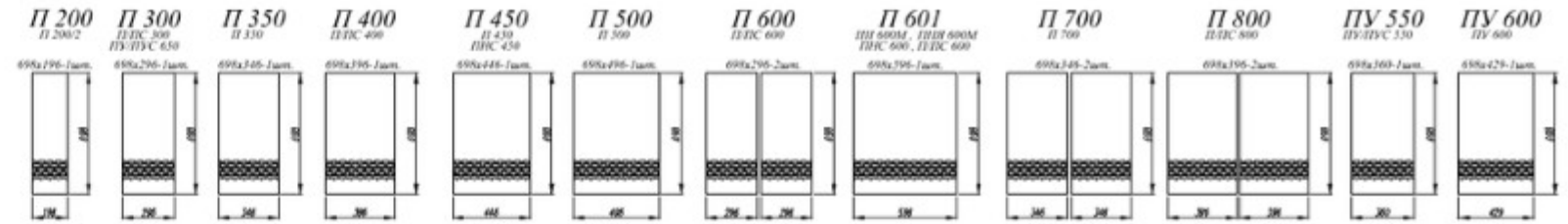
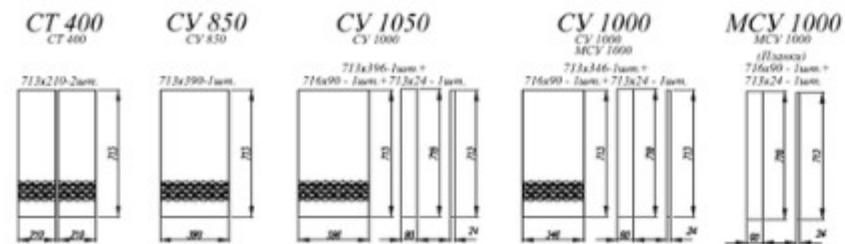
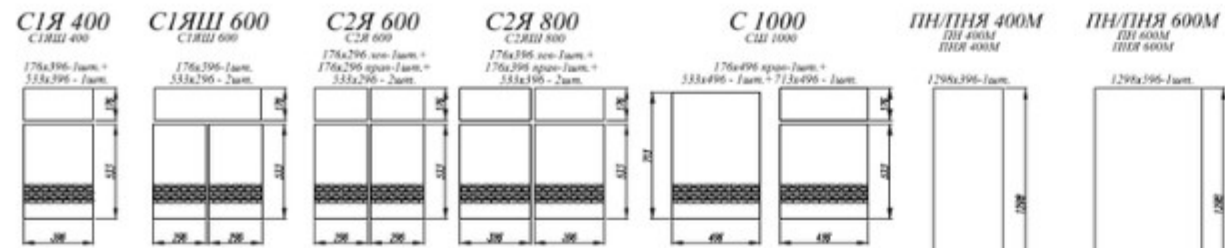
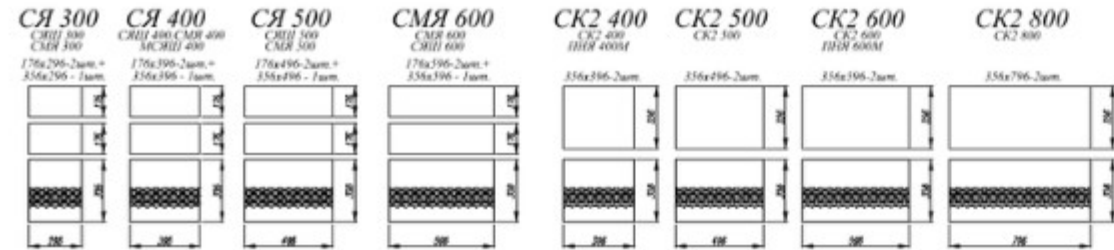
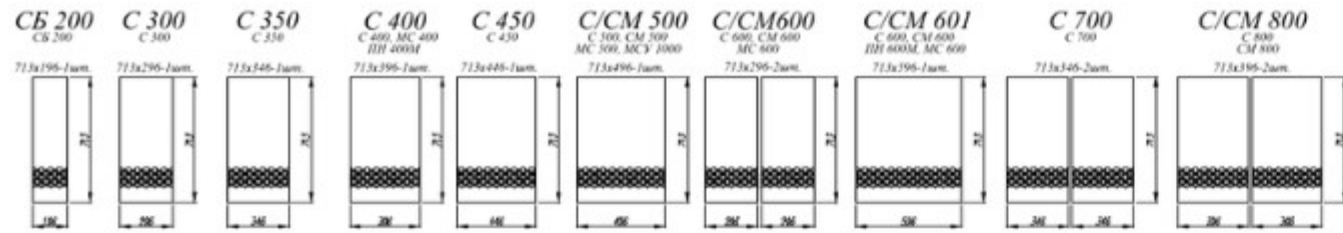

КУХОННЫЕ МОДУЛИ

ВЕРХНИЕ МОДУЛИ

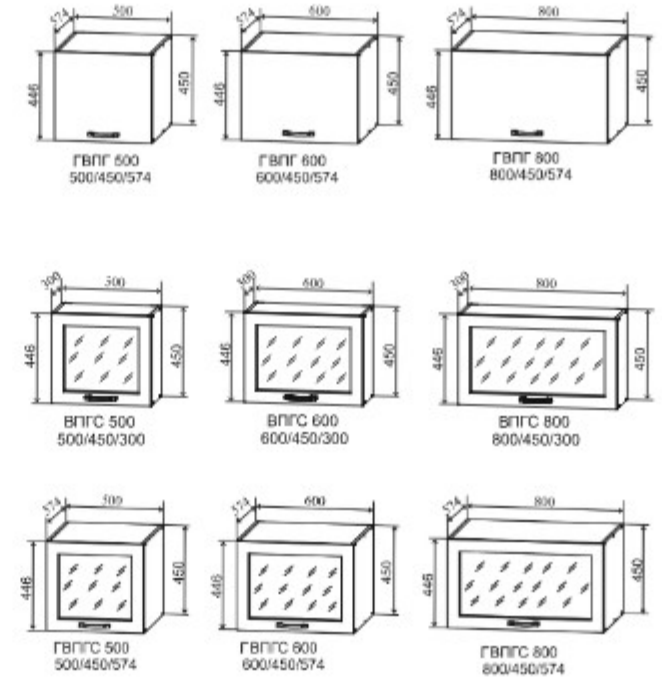
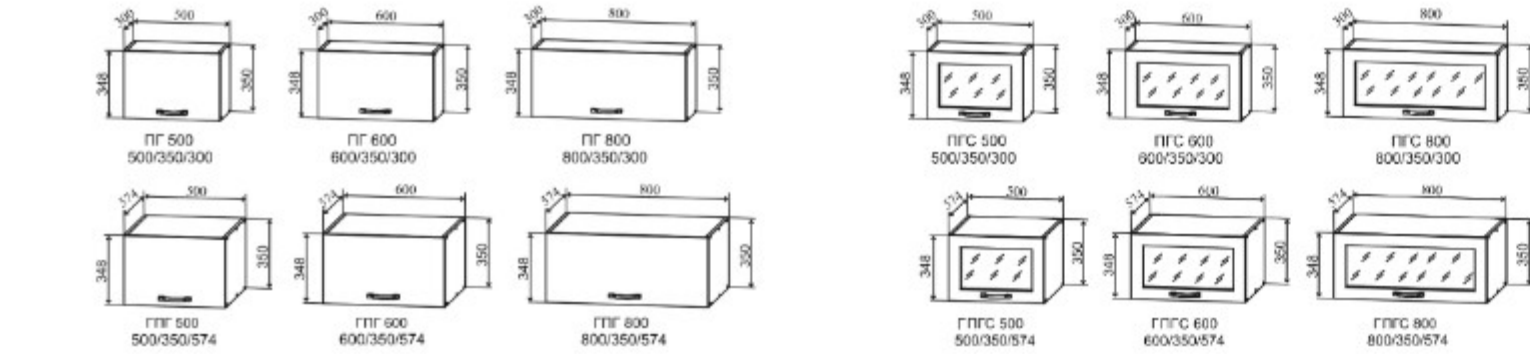
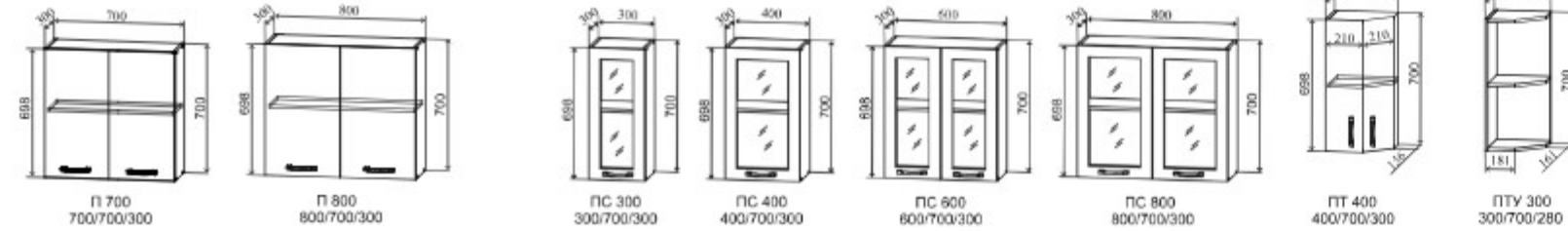
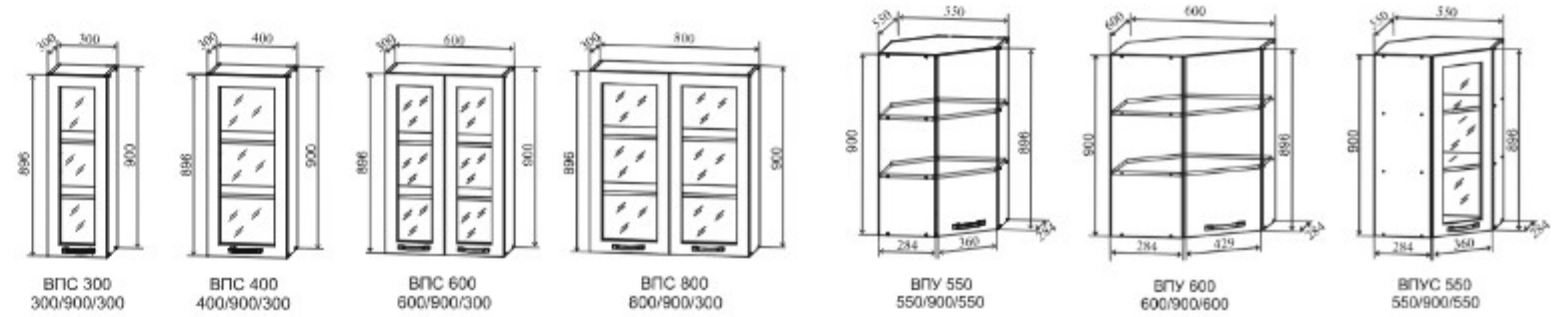
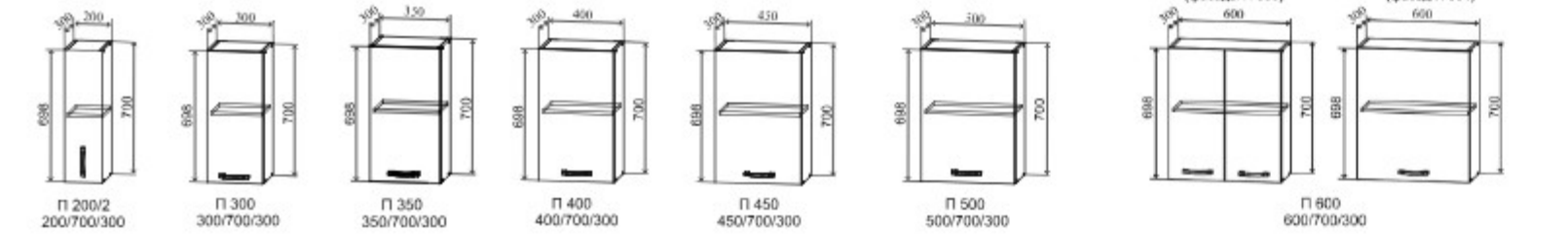
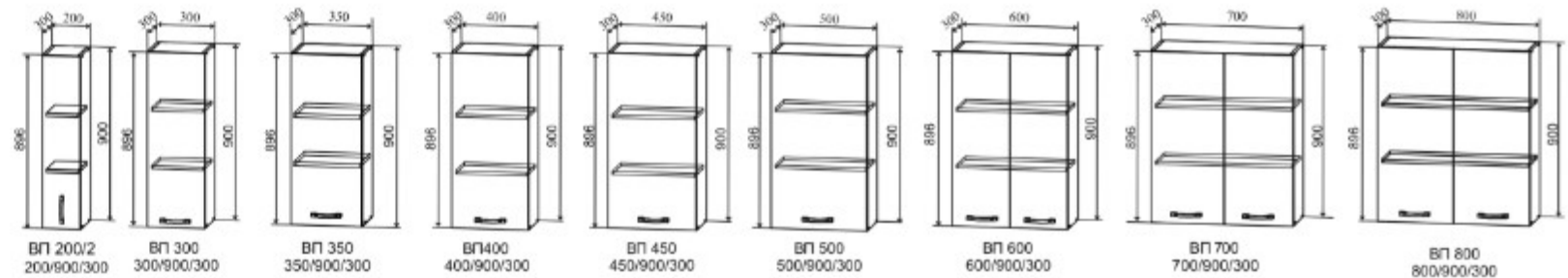
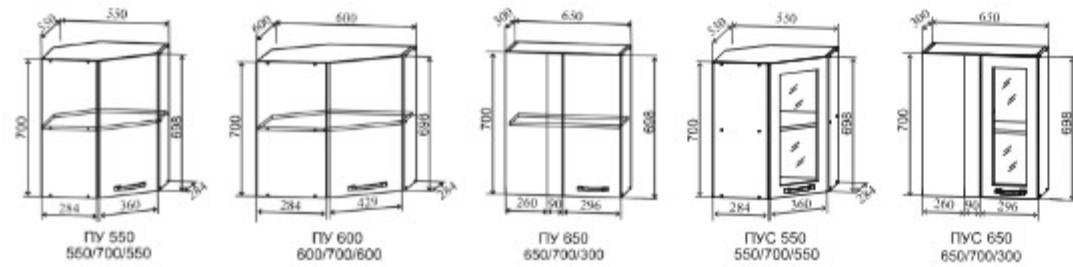

- П - Полка
- У - Угловой
- С - Стекло
- Г - Горизонтальный, глубокий
- Т - Торцевой
- В - Высокий

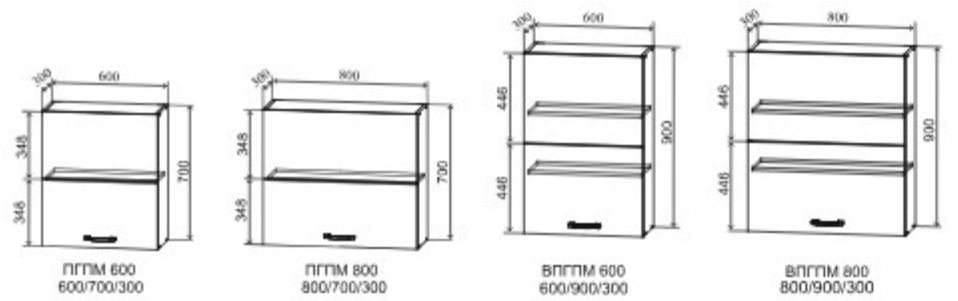

Стандартные модули выполняются в сером корпусе. Задняя стенка ЛДВП 4 мм.

Фасады ПВС, ВПВС выполняются в оттенке Черная шагрень. Имеют слегка тонированное стекло с фотопечатью. Ручки поставляются в комплекте.

Модули с использованием складных подъемных механизмов Blum Aventos HF

ПОЛКИ

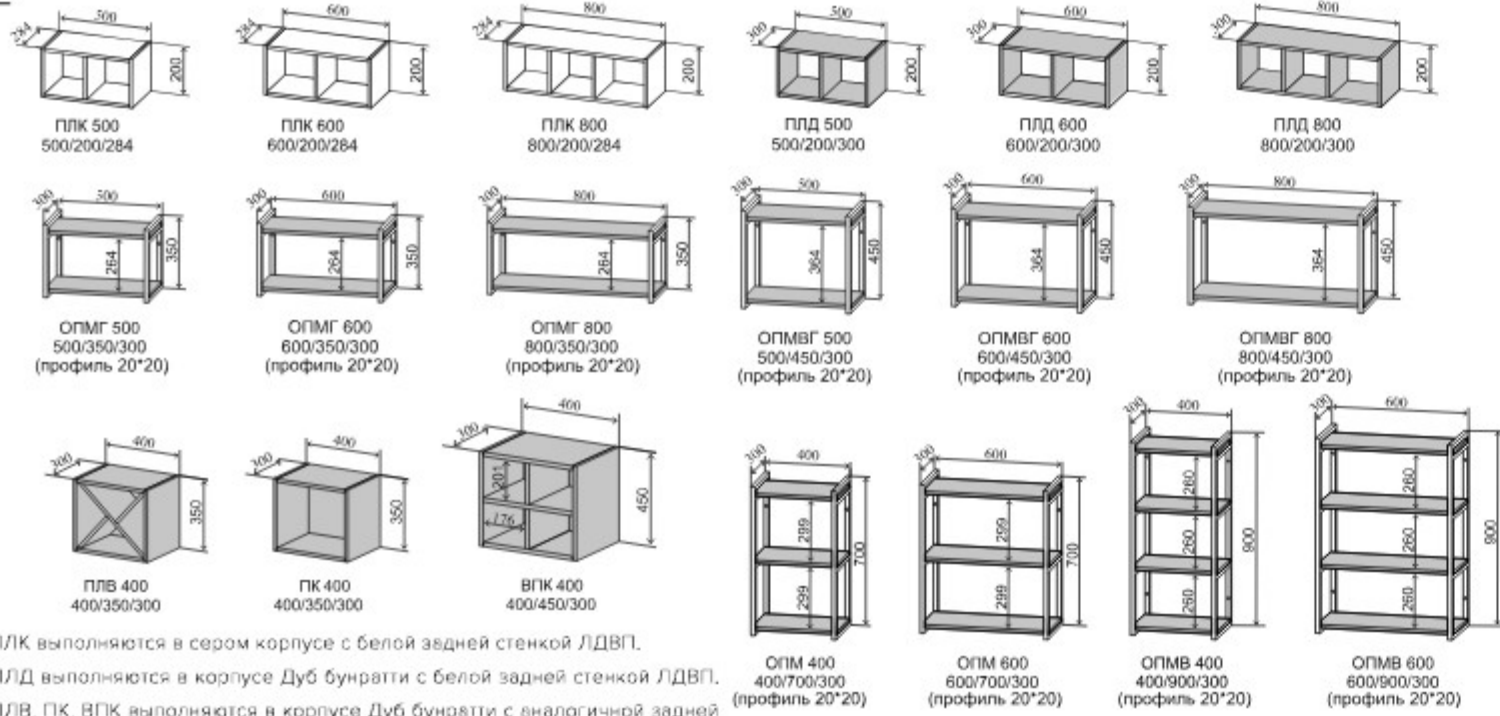

Модули ПЛК выполняются в сером корпусе с белой задней стенкой ЛДВП.
 Модули ПЛД выполняются в корпусе Дуб бунратти с белой задней стенкой ЛДВП.
 Модули ПЛВ, ПК, ВПК выполняются в корпусе Дуб бунратти с аналогичной задней стенкой из ЛДСП.

Модули ОПМГ, ОПМВГ, ОПМ, ОПМВ выполняются из металла черного каркаса, полки из ЛДСП Дуб бунратти.

ТОРЦЕВЫЕ ФАСАДЫ

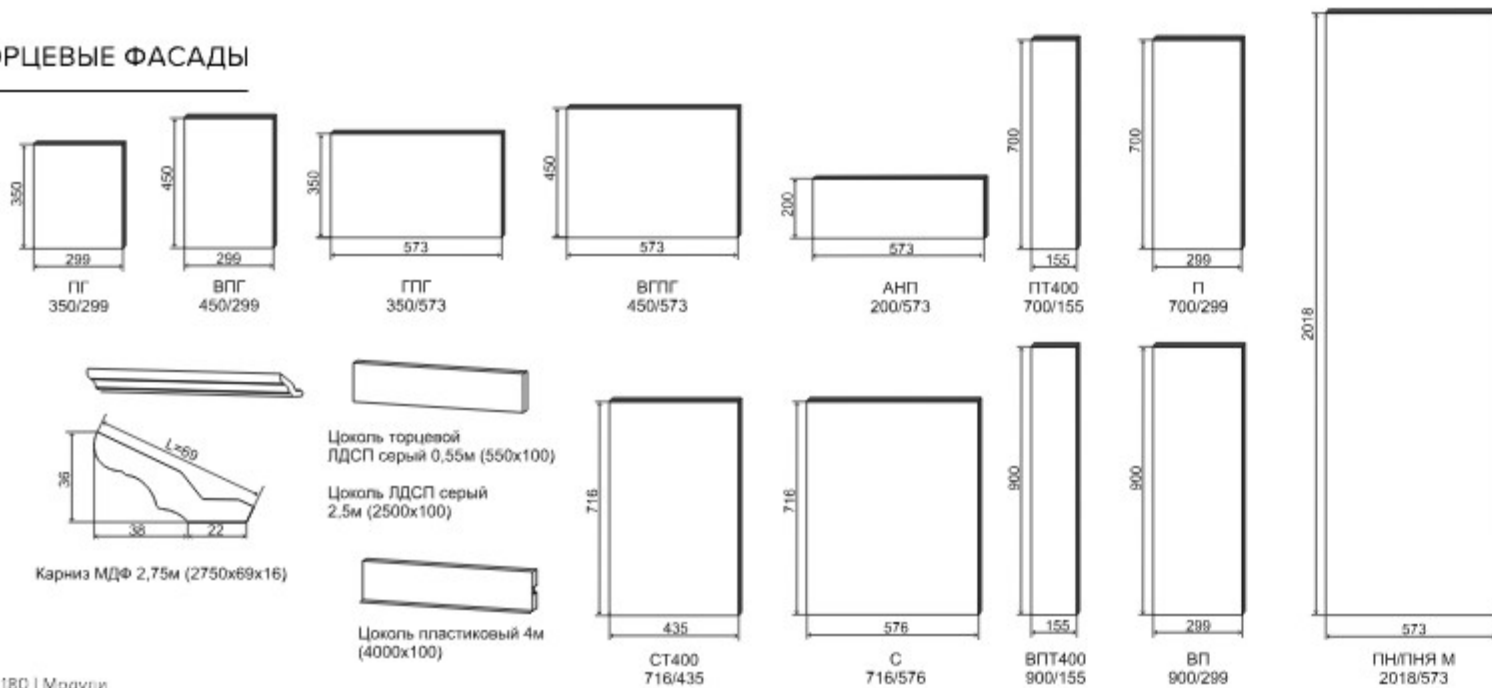

НИЖНИЕ МОДУЛИ

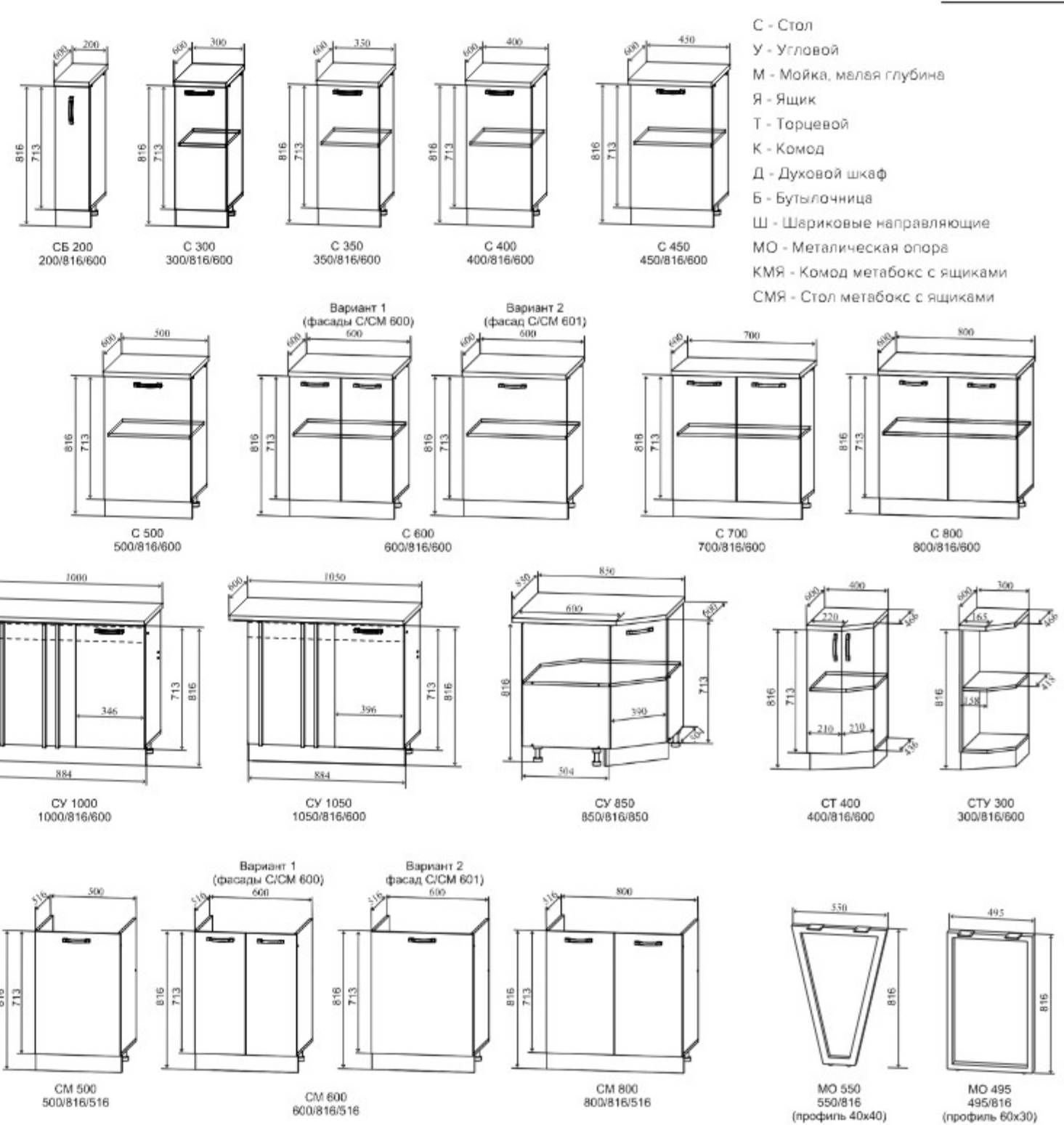

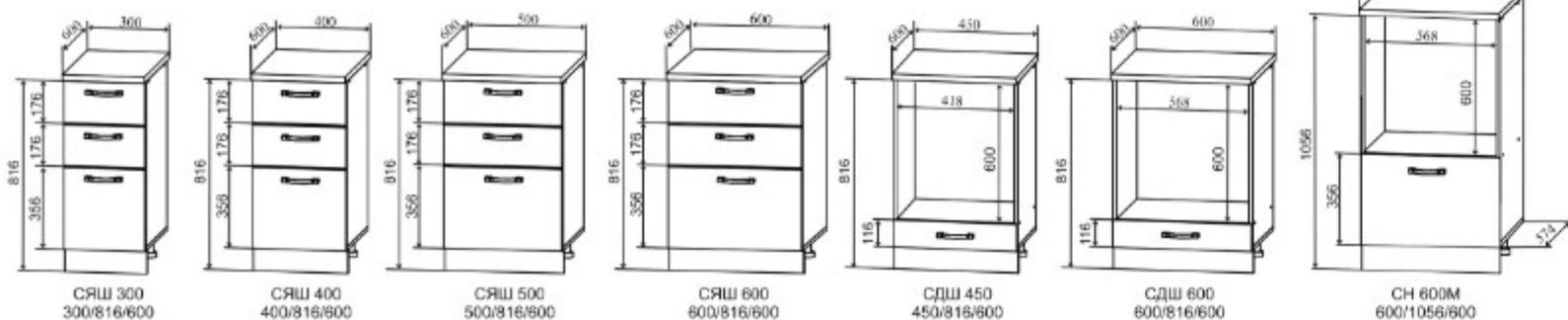
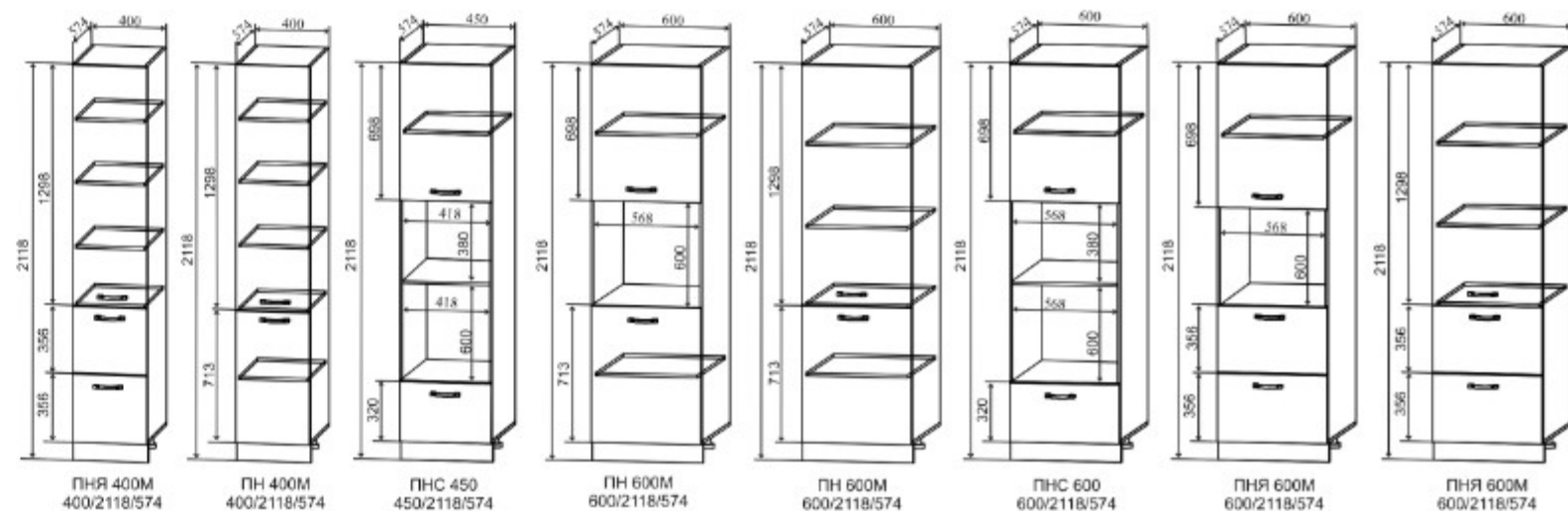
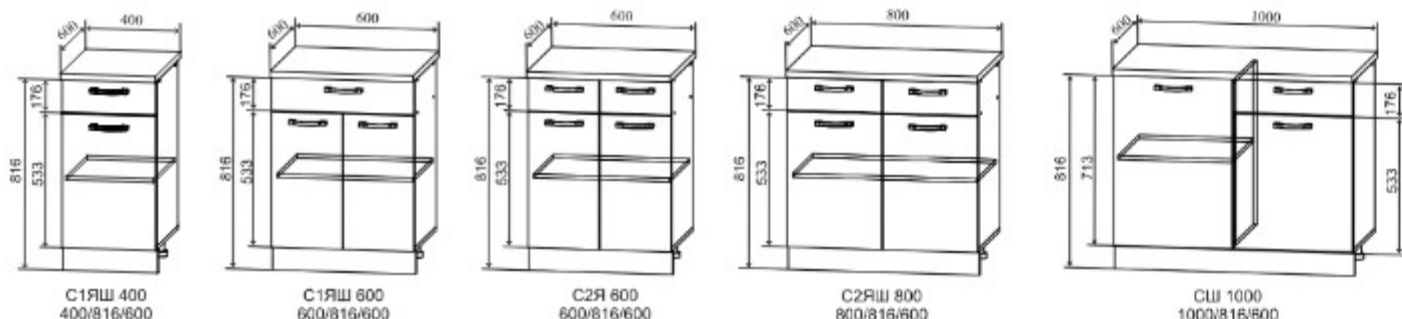

Высота нижних модулей указана без учета столешницы.

Высота корпуса 716 мм, Высота цоколя 100 мм.

Глубина нижних модулей без учета столешницы в 600 мм - 504 мм.

Глубина нижних модулей без учета столешницы в 450 мм - 334 мм.

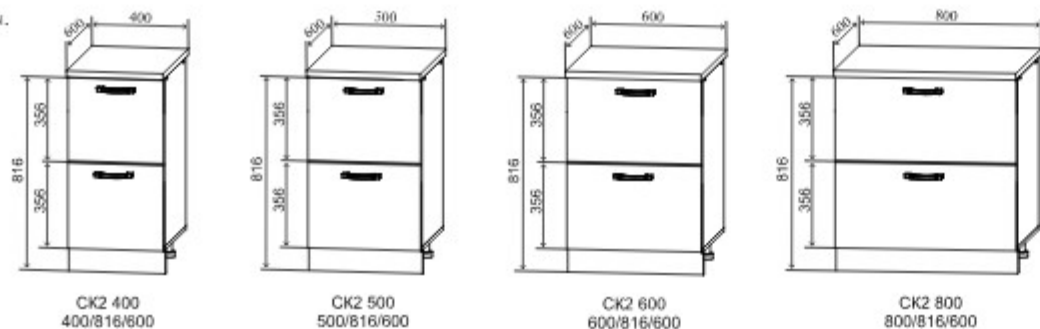

НИЖНИЕ МОДУЛИ МАЛОЙ ГЛУБИНЫ

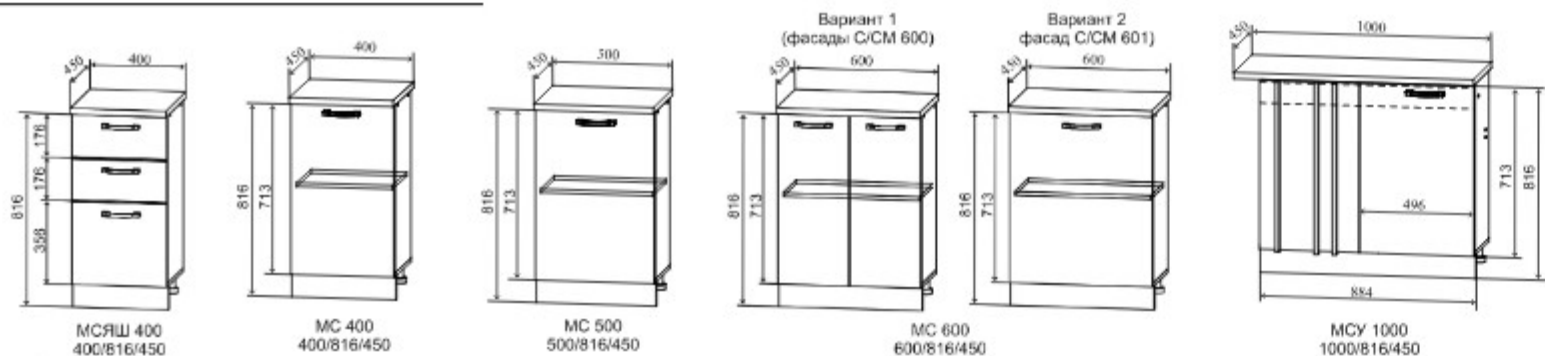

В ящиках модулей ПНЯ400М, ПНЯ600М, ПНС450, ПНС600, С2К400, С2К500, С2К600, С2К800, СН600М всех кухонных коллекций используются шариковые направляющие.

В ящиках модулей КМЯ500, КМЯ600, КМЯ800, СМЯ300, СМЯ400, СМЯ500, СМЯ600 всех кухонных коллекций используются метабоксы.



МОДУЛЬНАЯ КОЛЛЕКЦИЯ

ДУСЯ ОТ 130 ТЫС.РУБ

Дуся

Белый бриллиант / Цемент [1]



Дуб бунратти / Цемент [2]

МОДУЛЬНАЯ КОЛЛЕКЦИЯ

ДУСЯ



Корпус: ЛДСП
Фасад: ЛДСП белый

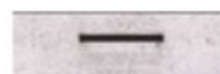

Ручка 128 мм пластик



Стекло в фасадах
4 мм сатинат



Цемент



Белый бриллиант



Дуб бунратти



Белый бриллиант / Дуб бунратти | 3 |



Белый бриллиант / 7-й этаж | 4 |



Комплектации модулей в композициях

1 Верх: ДП 400 (3 шт.) Низ: ДСЯ 400, ДСМ 800

2 Верх: ДП 400, ДП 600, ДП 600, ДП 400 Низ: ДСЯ 400, ДСМ 800, ДСУ 1000, ДС 600, ДСЯ 400, ДПН 600

3 Верх: ДПС 800, ДП 400, ДПГ 600, ДП 600, ДПУ 600, ДП 400 Низ: ДСМ 800, ДСЯ 400, ДС 400, ДСУ 1000, ДС 600

4 Верх: ДПС 800, ДПГ 600, ДП 800 Низ: ДС 400, ДСЯ 400, ДСМ 800



Модульный кухонный гарнитур «Дуся» выглядит необычайно привлекательно и отлично впишется в каждый интерьер. Мебель выполнена в классическом стиле, который не меняется с течением времени, приобрести такую кухню — значит отдать дань моде. Гарнитур поистине уникален, он сочетает в себе спокойствие и нежность, комфорт и удобство, удовольствие и приятные эмоции. Интерьер благодаря гарнитуру станет гармоничным и интересным.



Дуб бунрагги / Цемент [1]



Дуб бунрагги [3]



Дуб бунрагги [2]



Белый бриллиант [4]

Комплектации модулей в композициях

1 Верх: ДПГ 600, ДПС 800 Низ: ДПН 600, ДС 600, ДСМ 800

2 Верх: ДП 400 (3 шт.) Низ: ДСЯ 400, ДСМ 800

3 Верх: ДПС 800, ДПГ 800, ДП 500, ДПГ 500, ДПГ 600, ДПС 800, ДПГ 800, ДП 500, ДПГ 500 Низ: ДСМ 800, ДС 500, ДС 800, ДС 500

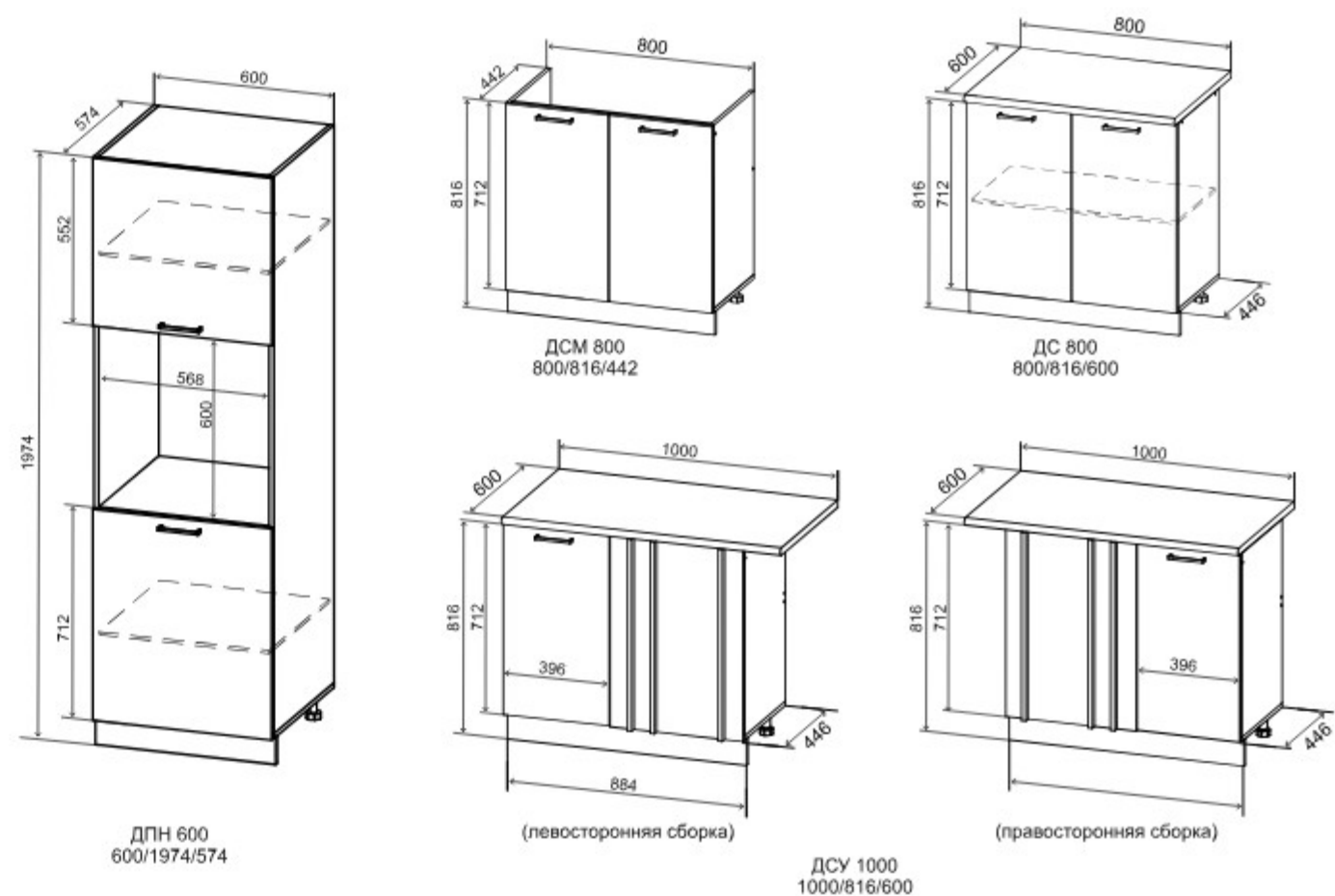
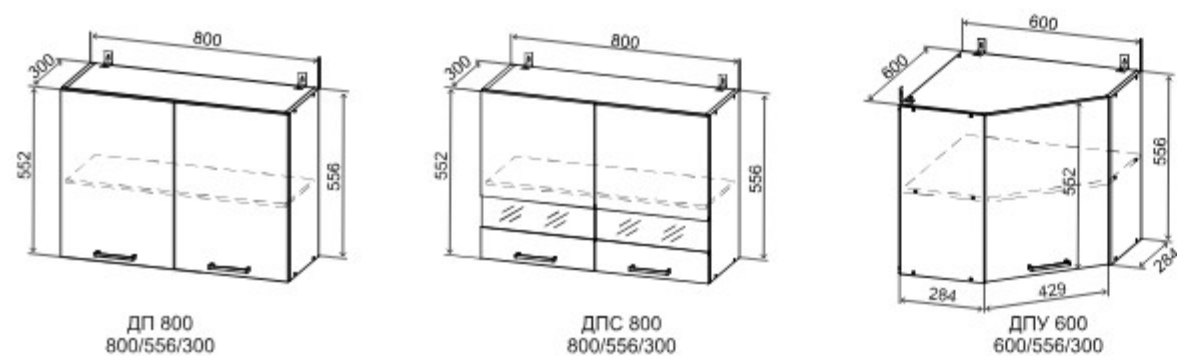
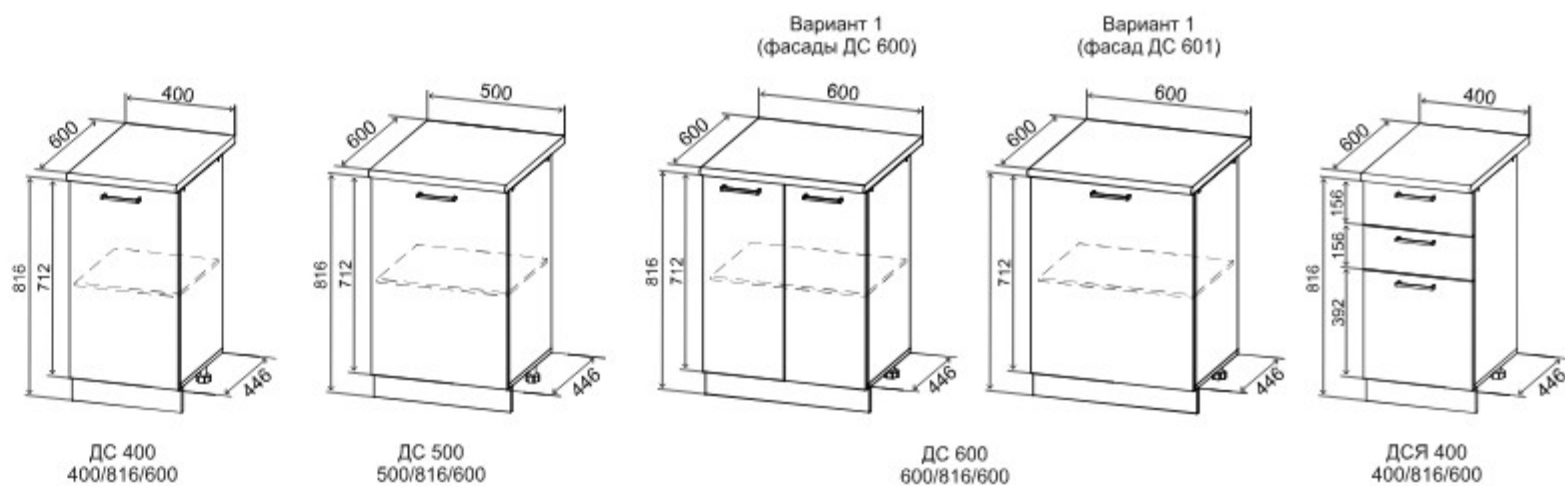
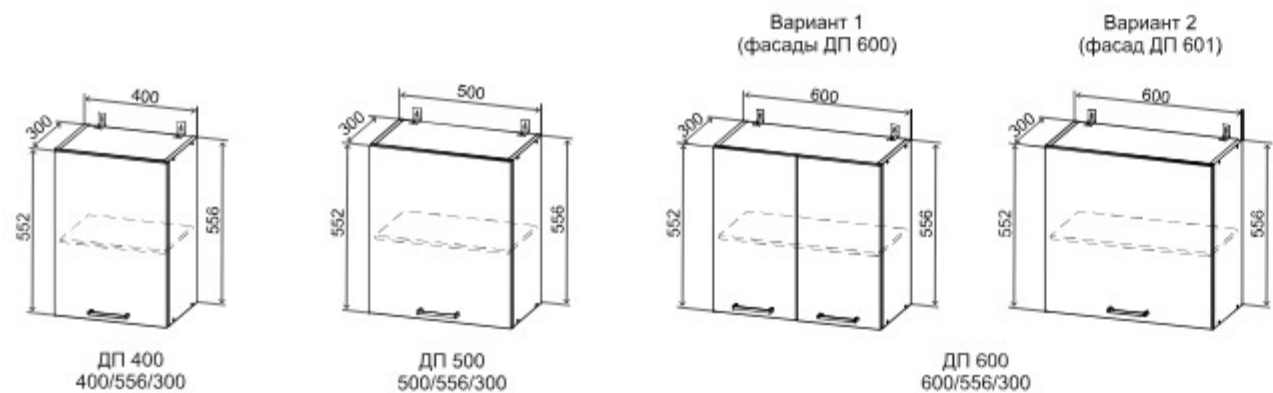



ГОТОВЫЙ КОМПЛЕКТ 1,6м

ДУСЯ ОТ 80 ТЫС.РУБ

Белый бриллиант / Цемент



Белый бриллиант / Дуб бунратти



Дуб бунратти / Цемент

ГОТОВЫЙ КОМПЛЕКТ 1,6м

ДУСЯ



Корпус: ЛДСП
Фасад: ЛДСП белый

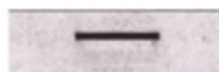

Ручка 128 мм пластик

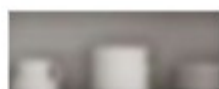

Стекло в фасадах
4 мм сатинат



Цемент



Белый бриллиант



Дуб бунратти

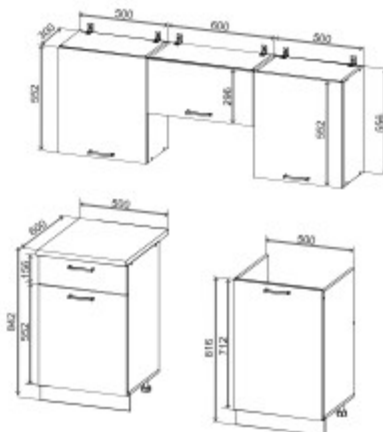



ГОТОВЫЙ КОМПЛЕКТ 2,0м

ДУСЯ



Корпус: ЛДСП
Фасад: ЛДСП белый

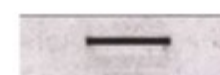

Ручка 128 мм пластик

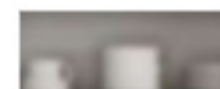

Стекло в фасадах
4 мм сатинат



Цемент



Белый бриллиант



Дуб бунратти

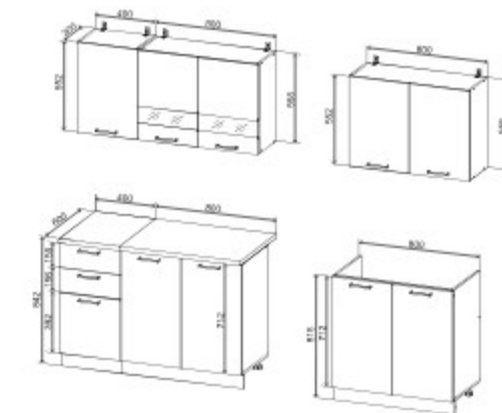



Ручка-скоба С 50 черный

Ширина: 160 мм.
Материал: Пластик
Коллекция: Ройс



Ручка-скоба FS 184 128 медь розовая

Ширина: 128 мм.
Материал: Металл
Коллекция: Квадро



Ручка-кнопка+ накладка старая бронза

Материал: Металл
Коллекция: Гранд, Монако, Империя



Ручка-скоба С 15 96 (хр+мет) (192)

Ширина: 192 мм.
Материал: Пластик
Коллекция: Олива, Капля



Ручка-скоба LS 034 128 тем. серая шагрень № 2 (Лофт)

Ширина: 128 мм.
Материал: Металл
Коллекция: Лофт, Капри



Ручка-скоба FS 139 128 старое олово/белый

Ширина: 128 мм.
Материал: Металл с вставкой из АБС-пластика
Коллекция: Капри



Ручка-скоба С 45 черный

Ширина: 128 мм.
Материал: Пластик
Коллекция: Дуся



Ручка-скоба СА-1 (черный матовый)

Ширина: 96 мм.
Материал: Металл



Ручка-скоба FS 194 128 олово старое

Ширина: 128 мм.
Материал: Металл
Коллекция: Тито, Опера, Гарда



Ручка-скоба FS 141 96 жемчужный/топленое молоко

Ширина: 96 мм.
Материал: Металл с вставкой из АБС-пластика
Коллекция: Вита

МАТЕРИАЛЫ КОРПУСА, ФАСАДОВ И СТОЛЕШНИЦ

материалы столешниц



материалы фасадов

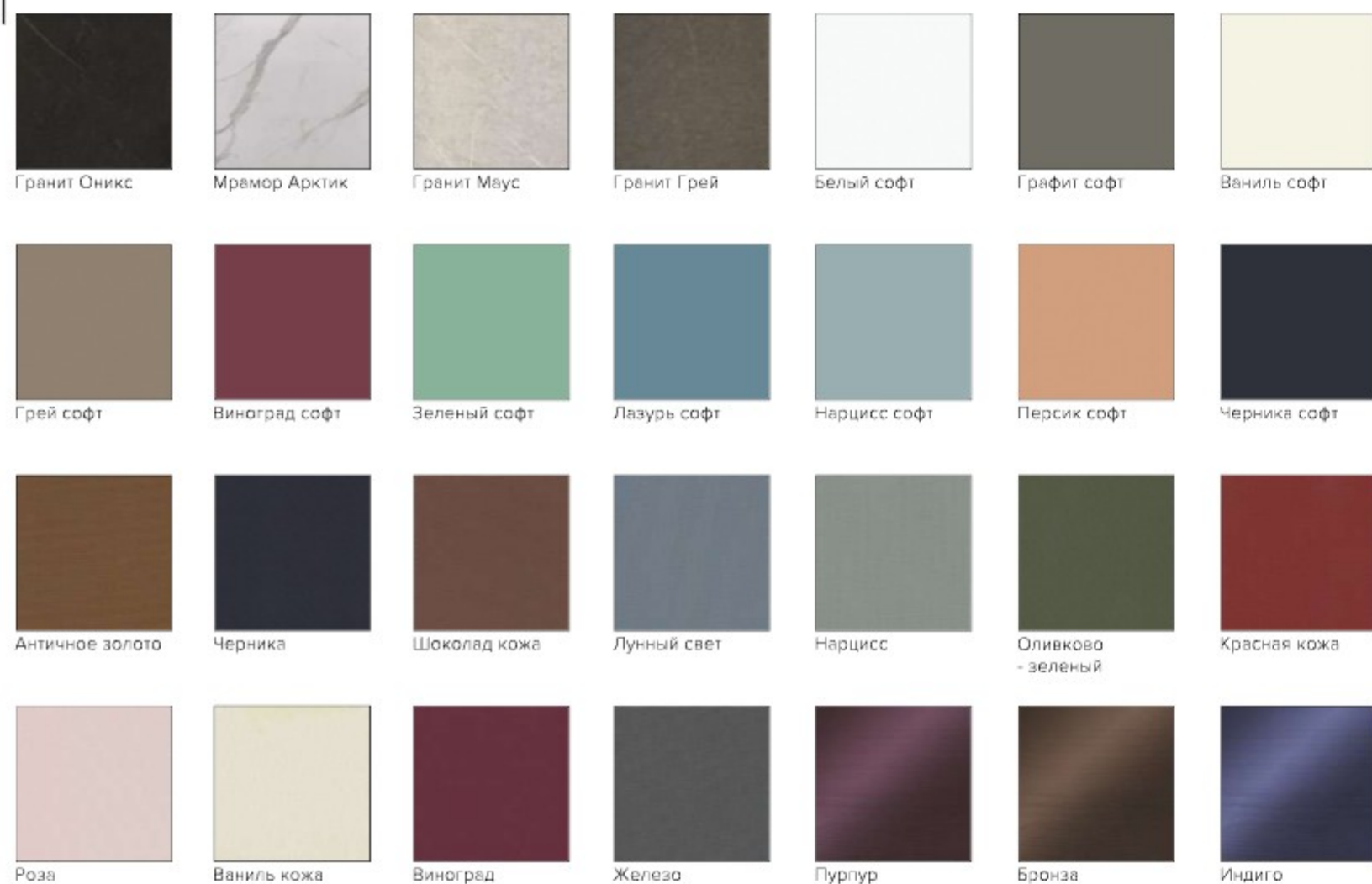

цвет корпуса

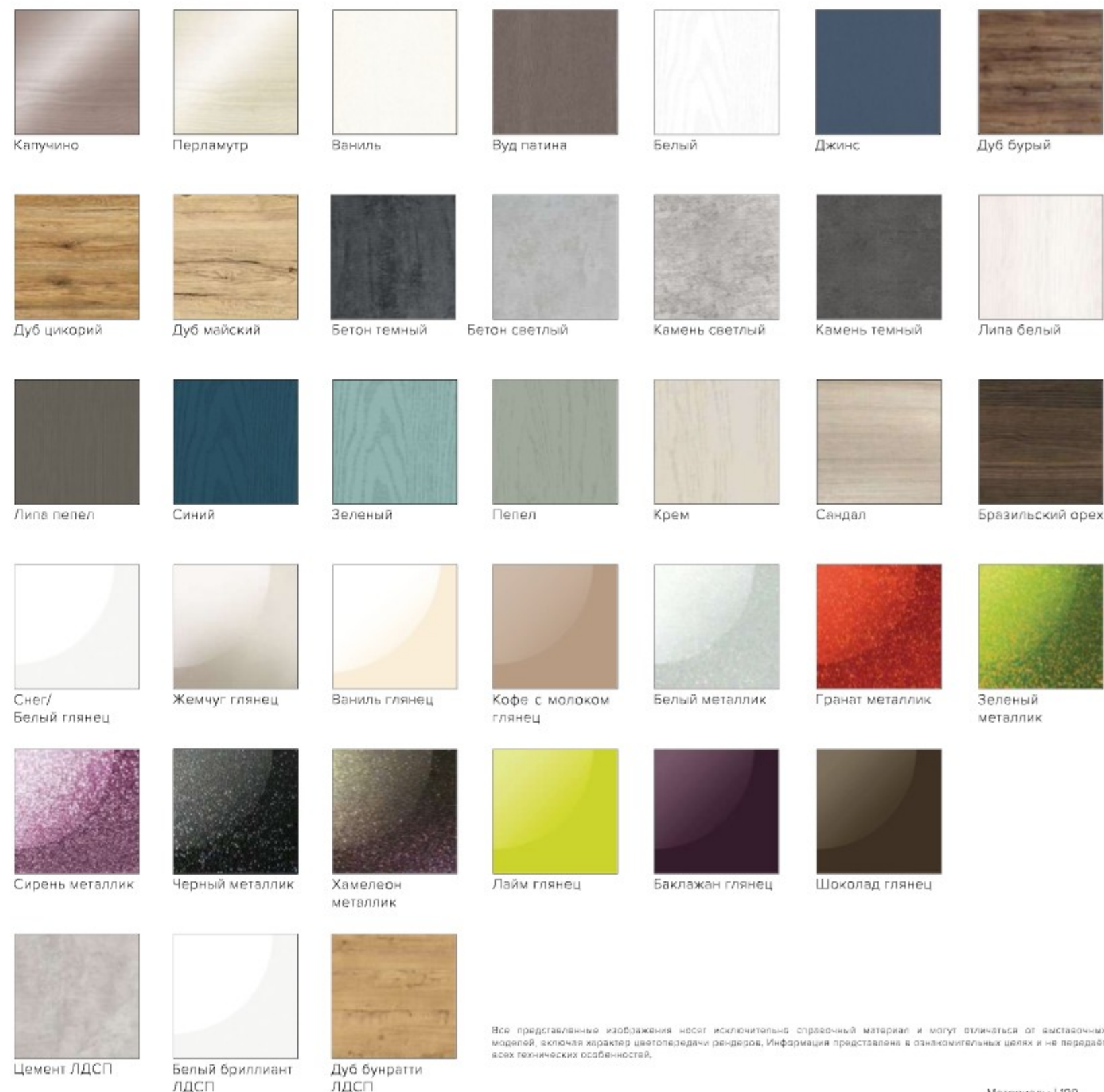

Все представленные изображения носят исключительно справочный характер и могут отличаться от выставочных моделей, включая характер цветопередачи рендеров. Информация представлена в ознакомительных целях и не передает всех технических особенностей.